

FENÊTRES ET PORTES D'ENTRÉE



L'énergie de vous satisf'R



NOTRE HISTOIRE

UNIV'R est née en 2017 de la réunion des Menuiseries Reveau et Roche France, chacune respectivement spécialiste du BOIS et de l'ALU-PVC. Si la première a été fondée en 1850 et la seconde en 1938, faisant toutes deux figures de référence dans leur domaine, nous n'avons cessé d'évoluer. **Ensemble, nous sommes passés du traditionnel artisan-fabricant-poseur à un processus plus global et maîtrisé en termes de normes et de techniques.**

Au cœur de ces innovations, nous restons cependant attachés à nos valeurs initiales : **l'humain, le service client, la personnalisation, et l'amour du travail bien fait.** Grâce à nos complémentarités, nous garantissons la régularité sur l'ensemble de nos gammes. Nous avons en commun des experts à chaque étape, le respect de la conformité, et un processus de fabrication rodé au millimètre...

L'histoire d'UNIV'R s'écrit parallèlement à la vôtre, en cherchant à **allier le meilleur de chaque métier** et surtout, en regardant vers l'avenir.



17
Charente-Maritime
le siège

79
Deux-Sèvres
la production

4
usines de production
MADE IN DEUX SEVRES

700
salariés

75
millions d'€

+ de **80** ans
d'expérience

3 000
m² de bureaux

30 000
m² de bâtiments industriels



NOS VALEURS

Expérience solide • Fabrication française • Proximité de terrain • Esprit d'équipe • Rigueur technologique • Logique raisonnée • Variété de choix



NOS SERVICES



UNE ÉTUDE
PERSONNALISÉE
SUR-MESURE



LE CONSEIL
TECHNIQUE



BUREAU
D'ÉTUDES



DES
MENUISIERS
QUALIFIÉS



DU SUR-MESURE
SUIVANT
GABARIT



UNE GAMME
COMPLÈTE
DU TRADITIONNEL
AU CONTEMPORAIN

SOMMAIRE

LES FENÊTRES



BOIS'

Tradi'rev	p.8
Kali'ciel	p.12
Mangrove	p.16
Excellence BOIS	p.20
Excellence mixte	p.24
Coulissant BOIS	p.28
Coulissant mixte	p.30
Pliant coulissant	p.32
Synoptique	p.34
Quincaillerie	p.36
Partie Technique	p.38

PVC'

Privilège	p.42
Confort	p.46
Quincaillerie / synoptique	p.50
Les couleurs / plaxage-cintrage	p.51

ALU'

Frappe traditionnelle	p.52
Ouvrant caché	p.56
Coulissant	p.60
Quincaillerie / synoptique	p.64
Les couleurs / plaxage-cintrage	p.65

LES PORTES



BOIS'

L'univers BOIS	p.68
Portes Pleines	p.72
Portes Vitrées	p.76
Portes Grilles	p.80
Portes Brisées	p.84
Portes Modernes	p.86
Gamme Excellia	p.88
Synoptique	p.96
Quincaillerie	p.98
La personnalisation	p.100

PVC'

L'univers PVC	p.102
Exigence	p.104
Créative	p.120
Essentielle	p.124
La personnalisation	p.149
Quincaillerie	p.150
Les couleurs	p.151

ALU'

L'univers ALU	p.128
Monobloc	p.130
La personnalisation	p.148
Les couleurs	p.151
Quincaillerie	p.152
Les portes lourdes	p.154

ACIER'

	p.156
--	-------

LES PRODUITS COMPLÉMENTAIRES

PORTES DE GARAGE

Refoulement plafond	p.160
Déplacement latéral	p.161
Ouverture battante	p.162
La personnalisation	p.163

PORTES ET PORTILLONS

	p.164
--	-------

VOLETS BATTANTS

Motorisé solaire	p.166
ALU	p.167
PVC	p.168
Bois	p.168
Persiennes	p.169

VOLETS ROULANTS

Le visio solaire	p.170
Le visio	p.171
Le presto	p.172
Castellane	p.173
Types de pose	p.174

LE SIMULATEUR

UTILISATION EN 3 ÉTAPES

Sur le site : <https://simulateur.simuleo.com/univr/>

Personnalisez votre façade :

Découvrez un large choix de portes d'entrée et modélisez-la sur la photo de votre maison !



01

Je prends la photo de la maison



02

Je place la porte



03

Je change les caractéristiques de la porte (modèle, couleur, etc.)



L'APPLI...



Emmenez nous partout, l'application MON UNIV'R vous donne accès aux actus, catalogue, coupes techniques, contact... Disponible sur Android et Appstore.



RETROUVEZ L'ENSEMBLE DE NOS TARIFS SUR MYPRICER.

Accessible directement sur le web via un accès sécurisé.
Plus d'informations auprès de votre commercial.

LA PEINTURE DU BOIS

Incontournables éléments de décoration pour votre maison, nous vous proposons toute une gamme de menuiseries à décliner suivant vos envies... À vous de choisir entre un produit fini, lasuré ou en peinture opaque, en monocoloration ou en bicoloration. Gage de qualité, nous utilisons des produits de traitement et de finition SIKKENS ;



Lasure chêne clair -JP01.
Disponible sur
le chêne - pin - mélèze



Lasure ton miel -J06.

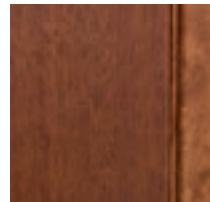

Lasure ton foncé J-45.



Nous réalisons
toutes les couleurs
selon le nuancier RAL



Garantie 3-5 ans

3 ans de garantie sur la lasure et 5 ans de garantie sur la peinture opaque, sur certains coloris. En extérieur seules les moulures pente à 15° et pente 40° sont admises.

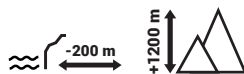

Exclusion pour les menuiseries à – de 200 mètres des côtes et à + de 1200 mètres d'altitude.



Exclusion de la gamme Tradi'Rev et des portes d'entrée avec moulure grand cadre.



Garantie 12 ans

Cette garantie est optionnelle pour la lasure ou la peinture opaque avec des périodes d'entretien variables selon l'exposition des menuiseries.
Plus d'informations sur le site : www.sikkens-wood-coatings.fr
Informations et conditions auprès de votre commercial.

LA QUALITÉ DU BOIS



Nous apportons une attention particulière au choix de notre matière première : le bois. Vous pouvez choisir vos menuiseries en Bossé, Chêne, Pin et Mélèze. Dans le respect de l'environnement, nous sommes certifiés PEFC pour le Chêne et le Pin.



BOSSÉ

Densité : 0.63
Durabilité : 3
Origine : Afrique
Ecocertification :
FSC/OLB



CHÊNE

Densité : 0.74
Durabilité : 3
Origine : Locale
Ecocertification :
PEFC



PIN

Densité : 0.55
Durabilité : 3
Origine : Locale
Ecocertification :
PEFC



MÉLÈZE

Densité : 0.60
Durabilité : 3
Origine : Sibérie
Ecocertification :
FSC/OLB

Autres essences disponibles sous conditions : Châtaignier, Moabi, Sipo





BOIS'

p. 8-41

PVC'

p. 42-51

ALU'

p. 52-65

LES FENÊTRES



BOIS,

TRADI'REV

**AUTHENTICITÉ
&
CARACTÈRE**

CLASSEMENT AEV
A*4 - E*6B - V*C3

PERFORMANCE THERMIQUE
de 1,36 à 1,45 W/m².k

LA GAMME TRADI'REV Véritable menuiserie à l'ancienne, mouton et gueule de loup, la gamme Tradi'Rev est ferrée sur paumelles, sa fermeture se fait avec une crémone en applique. Disponible en 56 et 60mm d'épaisseur, avec un battement réduit à 137mm et un double joint en base. L'assemblage est à double enfourchement. Il est non marqué. La gamme obtient un affaiblissement acoustique performant. En options, volet intérieur et espagnolette.

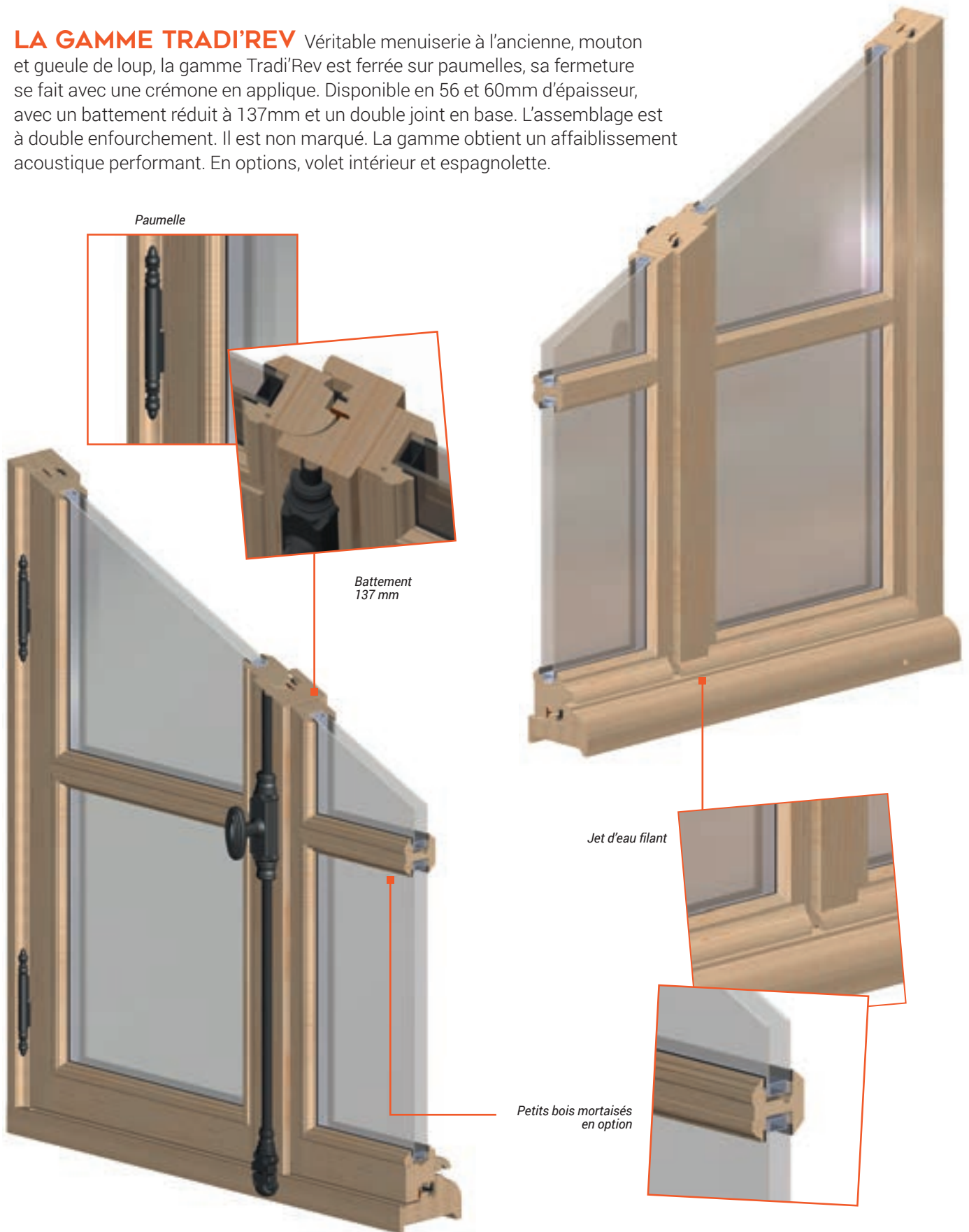

Couleurs de votre choix
selon le nuancier RAL,
lasure et bi-coloration possible

OPTIONS

VOLETS INTÉRIEURS :

Véritable avantage de la gamme à l'ancienne, optez pour l'option volets intérieurs. Disponible en un ou deux vantaux, ils sont ferrés sur des paumelles trois branches.

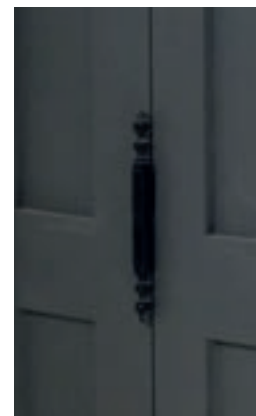

ESPAGNOLETTE :

Quincaillerie de style, adoptez l'espagnolette pour vos menuiseries.

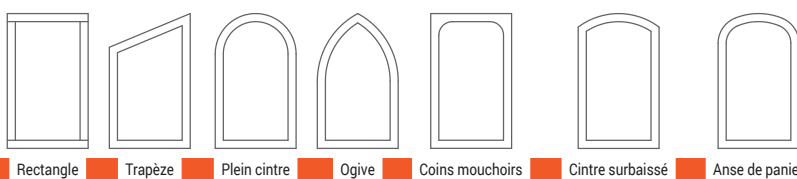

FORMES

PERFORMANCE THERMIQUE

VITRAGE

Double vitrage 4-20arg-4FE

DESCRIPTIF

Ug = 1,1 W/m².K Fs=0.63 TI=82%

TYPE D'INTERCALAIRE

Warm Edge

ESSENCE DE BOIS

Bossé
(0,15 W/m².K)

Chêne
(0,18 W/m².K)

TYPE DE CHÂSSIS

TYPE DE SEUIL

Uw

Sw

TLw

Uw

Sw

TLw

Fenêtre 2 vantaux*

Appui bois

1,36

0,43

55%

1,42

0,43

55%

Porte fenêtre 2 vantaux*

Appui bois

1,38

0,42

53%

1,44

0,42

53%

* selon dimension conventionnelle



*Finition des volets
réalisée par le client*



*Petits bois
coins arrondis en option*





KALI'CIEL

**ESTHÉTIQUE
&
TRADITION**

CLASSEMENT AEV
A*4 - E*7B - V*C2

PERFORMANCE THERMIQUE
de 1.36 à 1.54 W/m2.k

LA GAMME KALI'CIEL reconnue pour améliorer la transmission lumineuse grâce à son battement central réduit à 123mm, la gamme Kali'Ciel bénéficie automatiquement du double joint. Disponible en 58 et 64mm d'épaisseur, elle dispose en option du système oscillo-battant. L'assemblage est à double enfourchement. Il est non marqué.

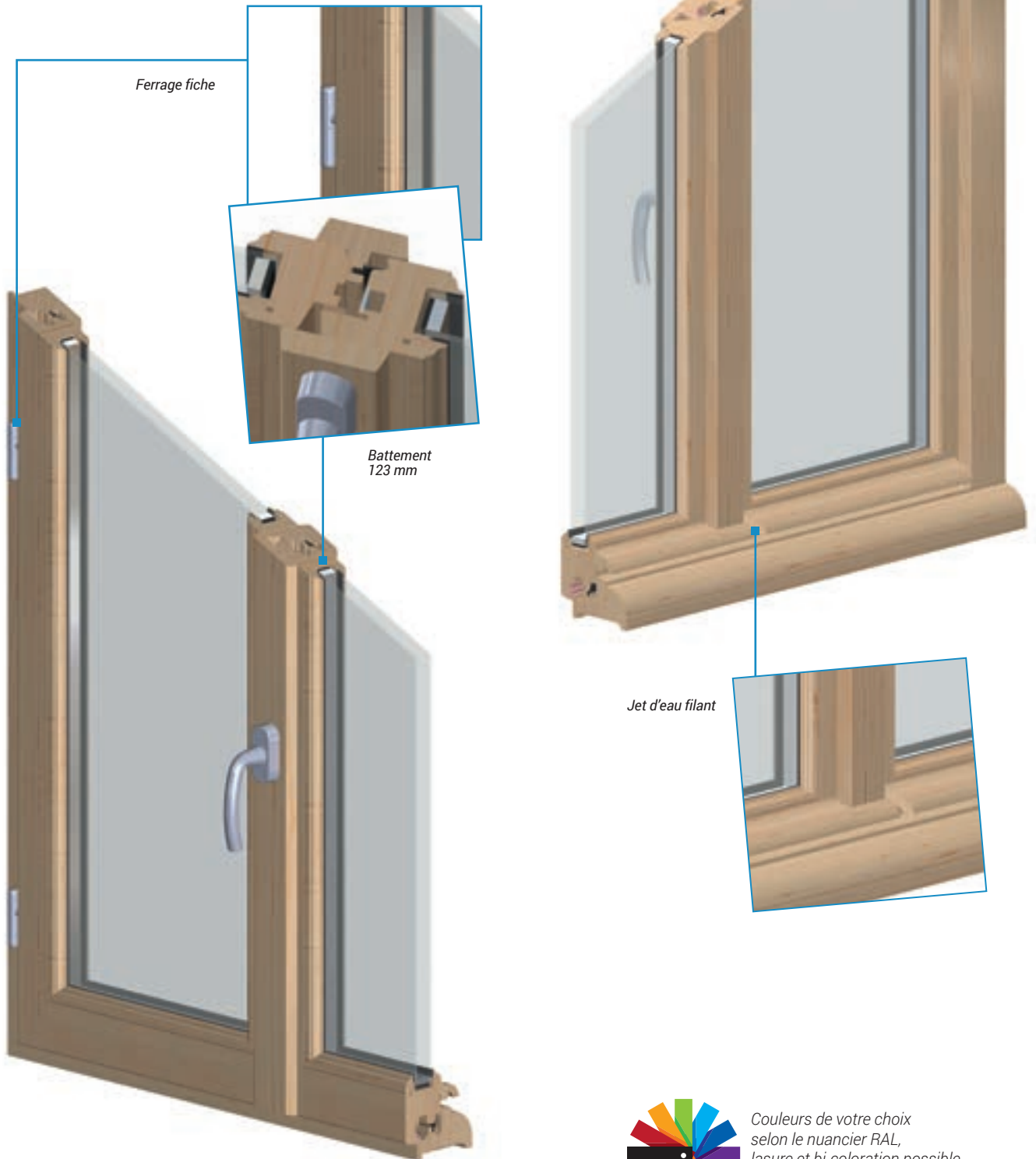

 Couleurs de votre choix
selon le nuancier RAL,
lasure et bi-coloration possible

OPTIONS

OSCILLO-BATTANT :

Avec le système oscillo-battant, ventilez votre maison plus facilement. Bénéficiez automatiquement du ferrage symétrique.



FAUSSE CRÉMONE :

Poignée de style, imitant la véritable crémone, cette quincaillerie est disponible avec bouton ou avec bec de canne lorsque vous choisissez le système OB.



Bec de canne



Bouton crémone

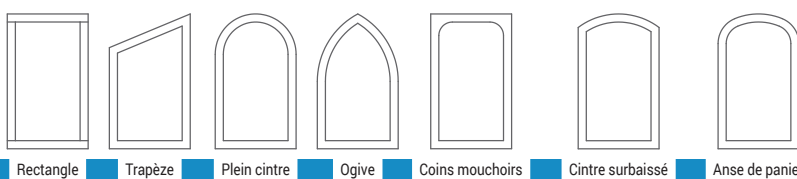

FORMES

PERFORMANCE THERMIQUE

VITRAGE

Double vitrage 4-20arg-4FE

DESCRIPTIF

Ug = 1,1 W/m².K Fs=0.63 TI=82%

TYPE D'INTERCALAIRE

Warm Edge

ESSENCE DE BOIS

Mélèze et Pin Sylvestre
(0,13 W/m².K)

Bossé
(0,15 W/m².K)

Chêne
(0,18 W/m².K)

TYPE DE CHÂSSIS

TYPE DE SEUIL

		Mélèze et Pin Sylvestre (0,13 W/m².K)			Bossé (0,15 W/m².K)			Chêne (0,18 W/m².K)		
		Uw	Sw	TLw	Uw	Sw	TLw	Uw	Sw	TLw
Fenêtre 2 vantaux*	Appui bois	1.36	0.41	53%	1.40	0.42	53%	1.47	0.42	53%
Porte fenêtre 2 vantaux*	Seuil alu	1.42	0.41	53%	1.47	0.41	53%	1.54	0.42	53%

* selon dimension conventionnelle



Menuiserie avec imposte cintre surbaissé



Ensemble de menuiseries avec petits bois collés



MANGROVE

**SIMPLICITÉ
&
FIABILITÉ**

CLASSEMENT AEV
A*4 - E*6B - V*B3

PERFORMANCE THERMIQUE
de 1.37 à 1.55 W/m².k

LA GAMME MANGROVE adaptable à tous les types de chantiers, la gamme Mangrove reprend le standard de la fenêtre jeu de 3mm. L'assemblage est à double enfourchement. Il est non marqué. Disponible en 56 mm simple joint et 60mm double joint, sa fabrication permet la mise en œuvre de l'ouverture vers l'extérieure.

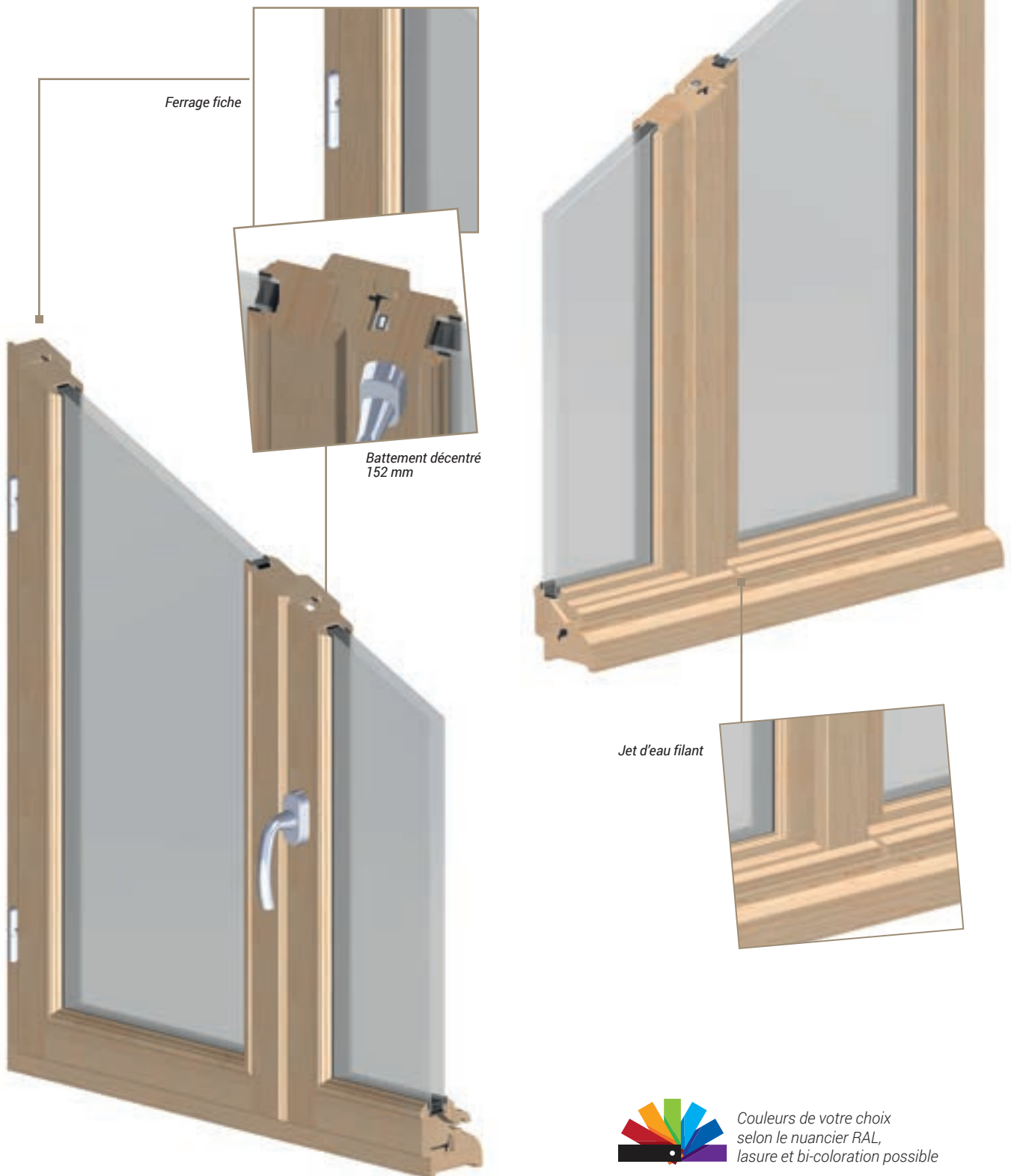

 Couleurs de votre choix
selon le nuancier RAL,
lasure et bi-coloration possible

OPTIONS

OUVERTURE EXTÉRIEURE :

L'ouverture extérieure est de mise dans les bâtiments accueillant du public. Elle permet aussi de diminuer l'encombrement à l'intérieur d'une pièce.

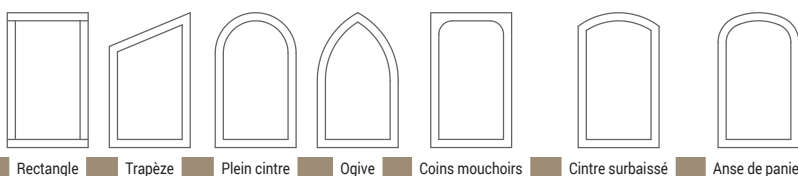
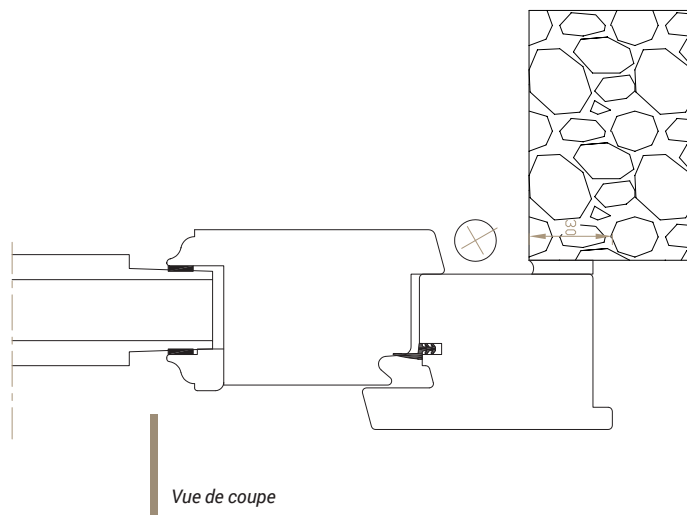

FORMES

PERFORMANCE THERMIQUE

VITRAGE	Double vitrage 4-20arg-4FE									
DESRIPTIF	Ug = 1,1 W/m².K Fs=0.63 TI=82%									
TYPE D'INTERCALAIRE	Warm Edge									
ESSENCE DE BOIS	Mélèze et Pin Sylvestre (0,13 W/m².K)			Bossé (0,15 W/m².K)			Chêne (0,18 W/m².K)			

TYPE DE CHÂSSIS	TYPE DE SEUIL	Uw	Sw	TLw	Uw	Sw	TLw	Uw	Sw	TLw
Fenêtre 2 vantaux*	Appui bois	1.37	0.42	54%	1.43	0.42	54%	1.48	0.42	54%
Porte fenêtre 2 vantaux*	Seuil alu	1.42	0.41	53%	1.48	0.41	53%	1.55	0.41	53%

* selon dimension conventionnelle

Château Kergonano.



*Renovation de l'ancien
avec petits bois collés
et imposte fixe en faux ouvrants*



EXCELLENCE BOIS

PERFORMANCE
&
MODERNITÉ

CLASSEMENT AEV
A*4 - E*7B - V*C3

PERFORMANCE THERMIQUE
de 0,89 à 1,47 W/m².k



LA GAMME EXCELLENCE BOIS conforme à la réglementation thermique 2012 et au BBC, la gamme Excellence Bois est à double enfourchement et à arasement marqué ce qui permet d'optimiser la tenue des finitions. Le système de joint à 2 barrières apporte un meilleur confort thermique et acoustique. Disponible en 68, 78 et 92 mm d'épaisseur, elle intègre en option le système oscillo-battant avec ferrage symétrique.



Couleurs de votre choix
selon le nuancier RAL,
lasure et bi-coloration possible

OPTIONS

PROTECTEUR DE PLUIE :
Système de protection de votre pièce d'appui. Coloris au choix.



POIGNEE CENTREE :
Battement centré avec possibilité d'inclure également en options une fausse crémone et/ou une crémone de semi-fixe.

MOULURE DOUCINE :
en plus de la pente 15°, optez pour notre moulure traditionnelle 2 faces, ou la pente 40 en extérieure.



APPUI ARRONDI :

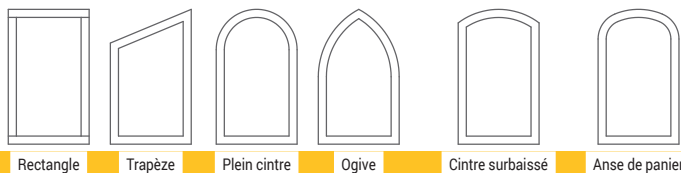

FORMES

PERFORMANCE THERMIQUE

VITRAGE

Double vitrage 4-20arg-4FE

DESSCRIPTIF

Ug = 1,1 W/m².K Fs=0.63 TI=82%

TYPE D'INTERCALAIRE

Warm Edge

ESSENCE DE BOIS

Mélèze et
Pin Sylvestre
(0,13 W/m².K)

Bossé
(0,15 W/m².K)

Chêne
(0,18 W/m².K)

TYPE DE CHÂSSIS

TYPE DE SEUIL

		Uw	Sw	TLw	Uw	Sw	TLw	Uw	Sw	TLw
Fenêtre 2 vantaux*	Appui bois	1.32	0.40	51%	1.36	0.41	51%	1.42	0.41	51%
Porte fenêtre 2 vantaux*	Seuil alu	1.35	0.37	46%	1.41	0.37	46%	1.48	0.37	46%

*selon dimension conventionnelle



Parc de Branféré,
56190 LE GUERNO

Parc de Branféré, 56190 LE GUERNO



EXCELLENCE MIXTE

CONFORT
&
ESTHÉTISME

CLASSEMENT AEV
A*4 - E*7B - V*C3

PERFORMANCE THERMIQUE
de 1,06 à 1,55 W/m².k

LA GAMME EXCELLENCE MIXTE est une menuiserie en bois avec capotage aluminium, elle se décline en 68 et 78 mm d'épaisseur. Elle est assemblée par double enfourchement et bénéficie d'un système de joint à 3 barrières, qui apporte un meilleur confort thermique et acoustique. Elle intègre en option le système oscillo-battant avec ferrage symétrique.

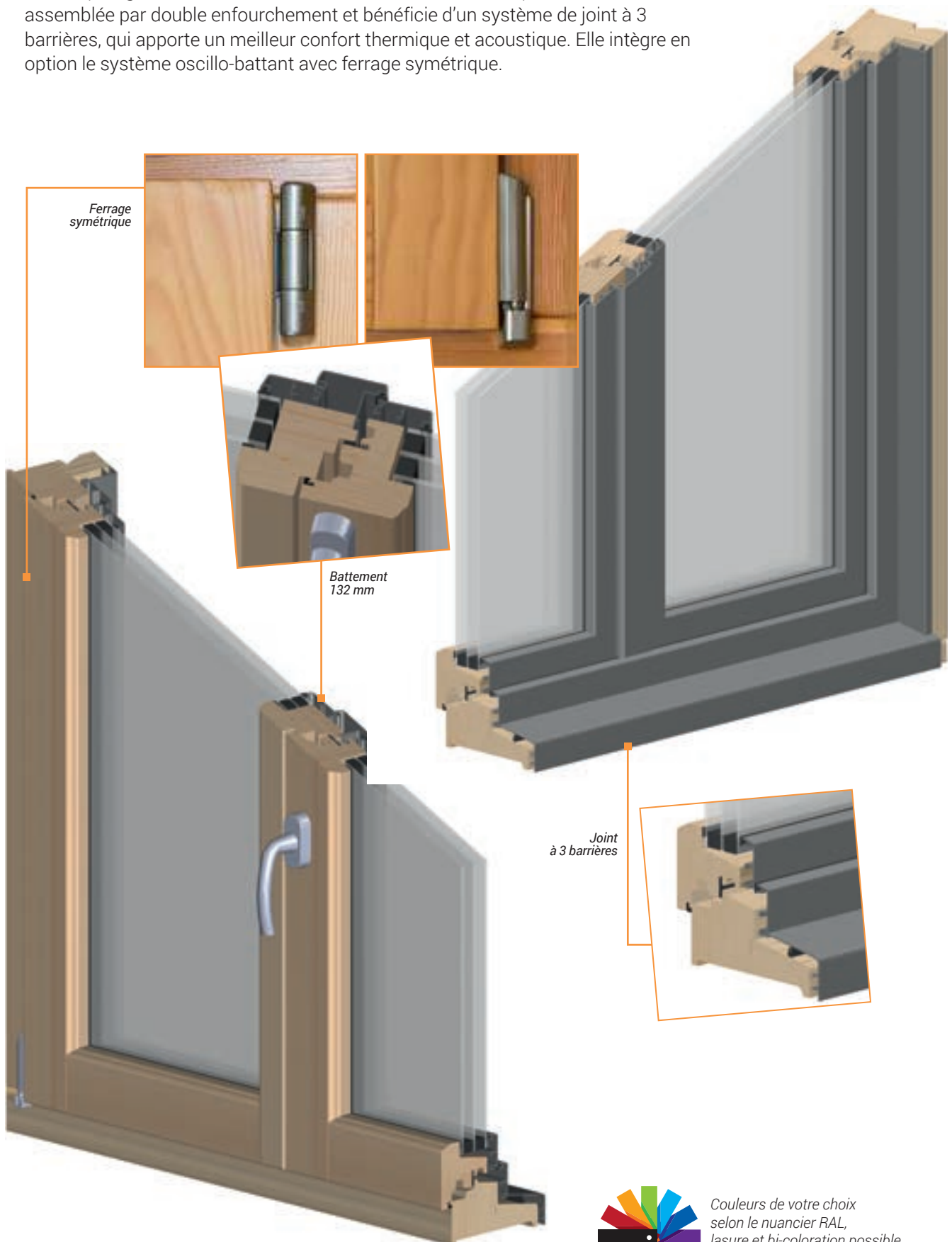

Couleurs de votre choix
selon le nuancier RAL,
lasure et bi-coloration possible

OPTIONS

OUVERTURE EXTÉRIURE :

L'ouverture extérieure est de mise dans les bâtiments accueillant du public. Elle permet aussi de diminuer l'encombrement à l'intérieur d'une pièce.



OSCILLO BATTANT
possible sur cette gamme.

CAPOTAGE ALUMINIUM
labellisé Qualicoat et Qualimarine.

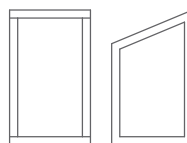

Rectangle

Trapèze

FORMES

PERFORMANCE THERMIQUE

VITRAGE

Double vitrage 4-20arg-4FE

DESRIPTIF

Ug = 1,1 W/m².K Fs 0.63 TI=82%

TYPE D'INTERCALAIRE

Warm Edge

ESSENCE DE BOIS

Pin Sylvestre
(0,13 W/m².K)

Chêne
(0,18 W/m².K)

TYPE DE CHÂSSIS (68 MM)

Fenêtre 2 vantaux*

Porte fenêtre 2 vantaux*

	Uw	Sw	TLw	Uw	Sw	TLw
Fenêtre 2 vantaux*	1.4	0.42	53%	1.5	0.45	57%
Porte fenêtre 2 vantaux*	1.4	0.42	53%	1.4	0.45	57%

* selon dimension conventionnelle

BOIS'
EXCELLENCE
MIXTE



École de Combrand



COULISSANT BOIS

DESIGN
&
ERGONOMIE

PERFORMANCE THERMIQUE
de 1,5 à 1,7 W/m².k



LA GAMME COULISSANT BOIS présente de nombreux schémas pour s'adapter aux différentes configurations de votre intérieur. Nous vous proposons un couissant en 56 mm ou 68 mm d'épaisseur et pouvant atteindre jusqu'à 6m de long.



Poignées de coulissant



Couleurs de votre choix
selon le nuancier RAL

Coulissant 4 vantaux
dont 2 coulissants et 2 fixes



Possibilité de seuil encastrable





COULISSANT MIXTE

HARMONIE
&
ÉLÉGANCE

LA GAMME COULISSANT MIXTE se décline sous différents schémas permettant de s'adapter à votre intérieur. Retrouvez la chaleur du bois à l'intérieur et la modernité de l'alu à l'extérieur.

FORMES

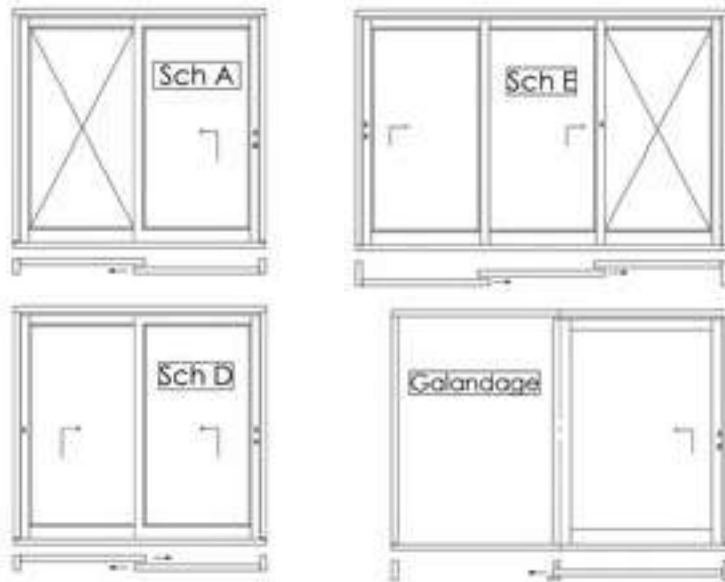

Poignée et seuil de coulissant



Couleurs de votre choix
selon le nuancier RAL



Coulissant
deux vantaux





PLIANT COULISSANT

OUVERTURE
&
FONCTIONNALITÉ

PERFORMANCE THERMIQUE
de 1.3 à 1.7 W/m².k

LA GAMME COULISSANT BOIS appelé aussi couissant accordéon présente de nombreuses possibilités pour s'adapter aux différentes configurations de votre intérieur.

SCHEMAS

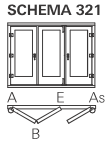

Nombre de vantaux ouvrant vers la gauche

532

Nombre de vantaux total

Nombre de vantaux ouvrant vers la droite

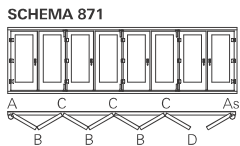
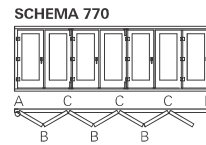
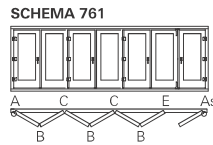
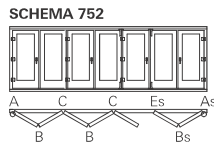
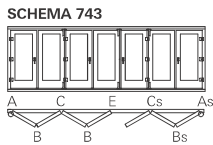
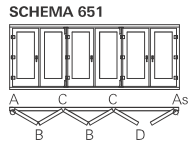
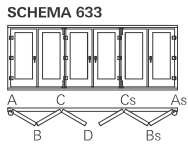
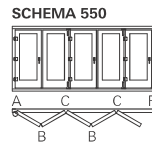
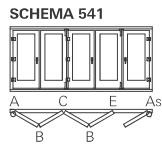
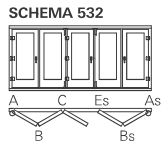
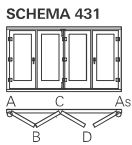

Paumelle



Rail de roulement en bas et rail de guidage en haut

Coulissant
4 vantaux



Couleurs de votre choix
selon le nuancier RAL



SYNOPTIQUE



GAMME

TRADI'REV

KALI'CIEL

ESSENCES	TRADI'REV	KALI'CIEL
Bois Exotique Rouge	■	■
Chêne	■	■
Mélèze		■
Pin		■
MOULURES		
Doucine	■	■
1/4 de rond	■	■
Pente 40° - Imitation mastic	■	■
Pente 15°	■	■
Pastum	■	■
DORMANTS		
Tapée d'isolation	■	■
Rénovation	■	■
MENUISERIE CINTRÉE	■	■
FERRAGE FENÊTRE	Paumelle	Fiche
FERMETURE	Cremona en applique	Crémone encastrée
OB		■
VOLET INTÉRIEUR	■	
OUVERTURE EXT	■	
SEUIL PMR	■	■
PETITS BOIS		
PBM	■	■
CC2F	■	■
PBC (avec ou sans intercalaire fictif)	■	■
POSITIONNEMENT EN PRIX	€€€	€€

BOIS'

FENÊTRES



MANGROVE



EXCELLENCE BOIS



EXCELLENCE MIXTE

■	■	■
■	■	■
■	■	■
■	■	■
■	■ (intérieur)	■ (sur alu extérieur)
■	■ (extérieur)	■ (sur alu extérieur)
■	■	■
■	■	■
■	■	■
Fiche	Symétrique	Symétrique
Crémone encastrée	Crémone encastrée	Crémone encastrée
■	■	■
■	■	■
■	■	■
■	■ (en 80mm)	■ (en 80mm)
■	■	■ (pas de croisillons sauf pente 15)
€	€€€	€€€€

QUINCAILLERIE

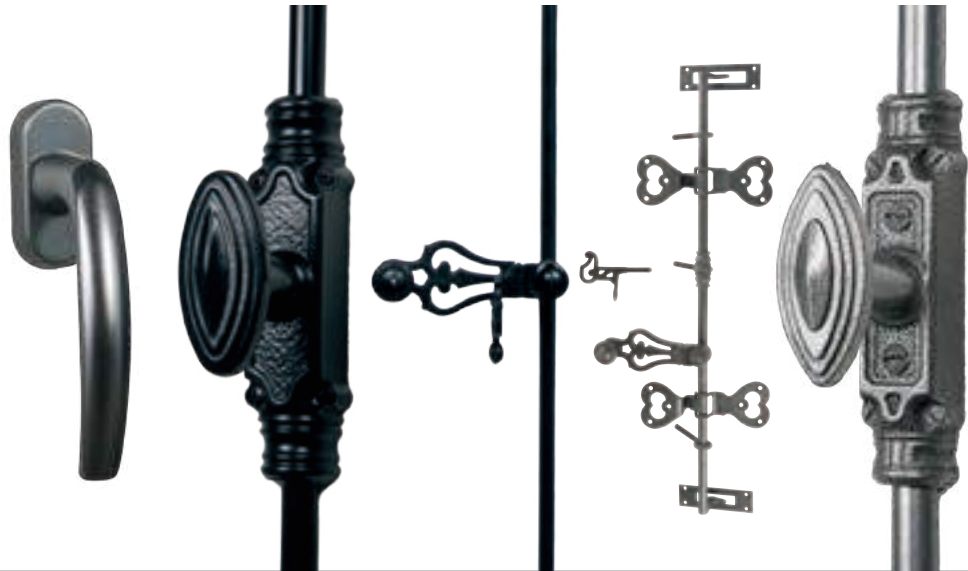

POIGNÉE
FENÊTRES

CRÉMONE
RY 59

ESPAÑOLETTE
EN OPTION

ESPAÑOLETTE
AVEC AGRAFFE
EN OPTION

FAUSSE
CRÉMONE
ELEGANCE
EN OPTION

TRADI'REV



MANGROVE



KALI'CIEL



EXCELLENCE
BOIS



EXCELLENCE
MIXTE



BLANC



NOIRE



FER DÉCOR



VIEUX LAITON



LAITONNÉE



TON ALU



COULEUR
STANDARD

TON ALU

NOIRE

NOIRE

NOIRE

NOIRE

BOIS' FENÊTRES



FAUSSE
CRÉMONE
CONFORT
EN OPTION

FAUSSE
CRÉMONE
OB
EN OPTION

PAUMELLE VASE
TURLUPET

PAUMELLE VASE
BOULE
EN OPTION

CACHES
FICHES
TURLUPET
EN OPTION

CACHES FICHES
EN OPTION

FICHE
ANUBA



NOIRE

NOIRE

NOIRE

ASSORTI AVEC
LA POIGNÉE

TON ALU

PRODUITS SPÉCIAUX

Grâce au savoir-faire de nos menuisiers qualifiés,
nous intervenons dans la restauration d'éléments anciens.



Simple vitrage sous mastic
Assemblage à coupe d'onglet
Ferrage par fiches à larder
Fermeture par espagnolette



Fiche à larder



Targette



ou targette en fer forgé
Forme complexe
Œil de boeuf basculant



Œil de boeuf



Espagnolette panneton et agrafe



MOULURES ET PERSONNALISATION

Votre menuiserie s'adapte à votre image, choisissez parmi nos 5 moulures, c'est sans plus-value !



STANDARD
Doucine
intérieure
et extérieure

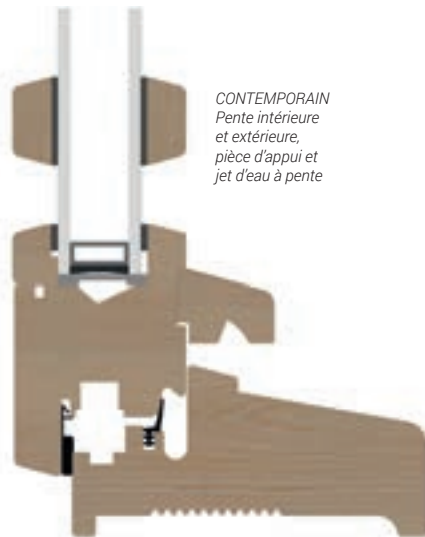

CONTEMPORAIN
Pente intérieure
et extérieure,
pièce d'appui et
jet d'eau à pente



**Nos pièces d'appui
sont disponibles
avec appui arrondi,
droit ou sur-mesure.**

**Questionnez
notre équipe.**

TRADITION
Imitation mastic
extérieure
et quart de rond
intérieur avec
jet d'eau doucine

MOULURES

Adaptables sur toutes les gammes, hors Excellence et Coulissant



Doucine



Pente 15



Quart de rond



Pastum



Pente 40
imitation mastic

PARCLOSES



PETITS BOIS

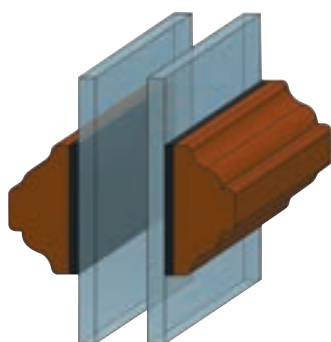

Petits bois collés
Petit bois collé
largeur 30 mm.
*Il est disponible dans les
cinq moulures de nos
ouvrants.*

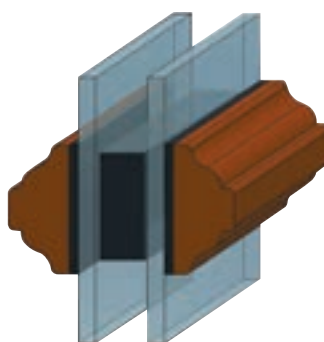

**Petits bois collés
avec intercalaire fictif.**
Petit bois collé avec
intercalaire fictif. Alternative
aux petits bois mortaisés.
*Permet un petit bois plus fin que le
petit bois mortaisés (30 mm).*



Cadre à croisillons
Cadre à moulure
doucine et
largeur 30 mm.
*Cadre amovible sur
charnière pour faciliter le
nettoyage des carreaux.*

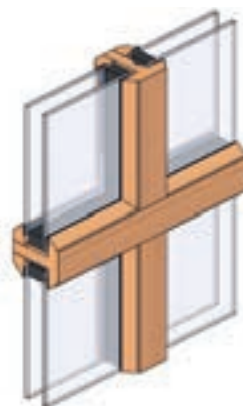

Petits bois mortaisés
Petit bois mortaisé
largeur 53 mm.
*Il est assemblé par tenon dans le
vantaill.*
*C'est le petit bois traditionnel
adapté aux normes actuelles.*

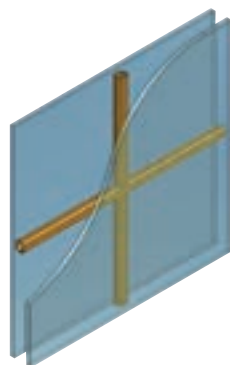
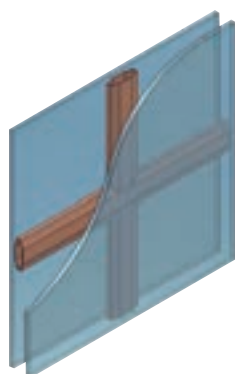

Petits bois incorporés
Différents coloris et tailles
de petits bois incorporés sur demande
(laiton, alu, blanc...)

PANNEAUX PORTES FENÊTRES

Imaginez vos menuiseries selon vos envies, de nombreux panneaux pour vos portes fenêtres sont réalisables.

Rainuré, tas de sable, plate-bande, embrevé, pointe de Privilège, panneau lisse, empilage de traverse...

Empilage de traverse



plate bande



Rainuré



*Tas de sable extérieur
Plate bande intérieure*

PVC,

PRIVILÈGE

PERFORMANCE
& ADAPTABILITÉ

CLASSEMENT A*₄ E*_{7A} V_{A2}

PERFORMANCE THERMIQUE
Jusqu'à 1,2 W/m².K en double vitrage

LES FENÊTRES PRIVILÈGE sont conçues de façon à s'adapter aux chantiers en neuf et en rénovation. Pourvues d'un ouvrant 6 chambres et d'un dormant 5 chambres, les fenêtres Privilège répondent aux exigences thermiques et acoustiques actuelles. Gamme totalement personnalisable, de nombreux coloris sont disponibles. Choix importants de dormant pour tous les cas de pose (rénovation, dépose totale, pose en applique...) dans tous les coloris.



Ouvrant 78 mm semi-affleurant 6 chambres, en PVC

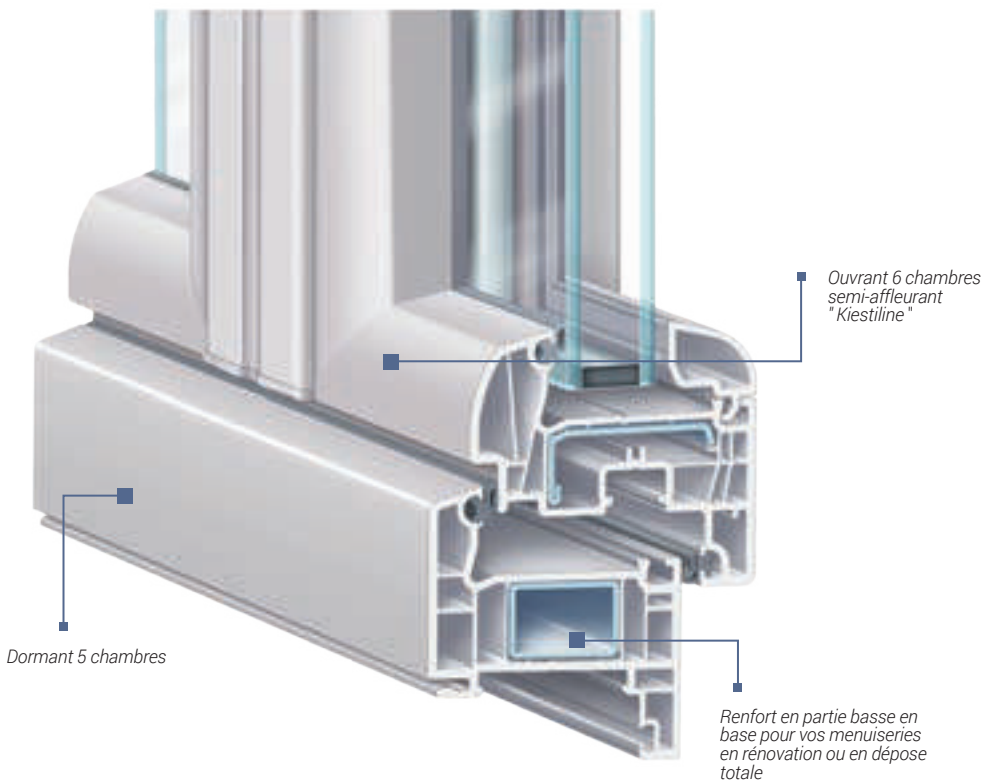

Sans aile avec double rainure



Neuf Large



Neuf Très Large

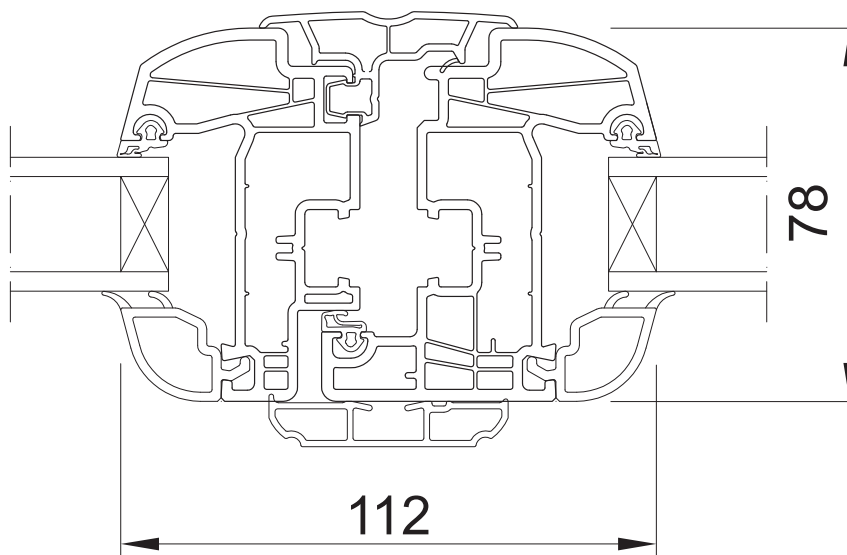
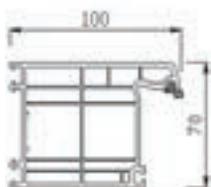

OPTIONS

OSCILLO-BATTANT
Disponible avec l'option oscillo-battant.



OUVERTURE EXTÉRIEURE

Pour un gain de place à l'intérieur, choisissez l'option ouverture extérieure.



INFOS COULEURS



Couleurs
STANDARD
(voir les couleurs disponibles
en page 11)



Couleurs
HORS STANDARD



Disponible en option en bicoloration



Rectangle

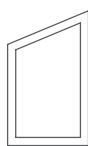

Trapèze



Triangle

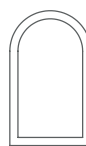

Plein cintre



Cintre surbaissé

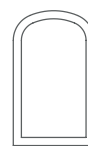

Anse de panier

FORMES

PERFORMANCES ACOUSTIQUES ET THERMIQUES

AFFAIBLISSEMENT ACOUSTIQUE

Classe AC1 = 30 dB (A) façade en 4-20-4

Classe AC2 = 35 dB (A) façade en 4-14-10

Classe AC3 = 39 dB (A) façade en 44/2 acou-18-10

ISOLATION THERMIQUE Menuiseries Blanches

DOUBLE VITRAGE	CoefUw
4-20-4 Fe Argon	1,4
4-20-4 Fe Argon "One" Warm Edge	1,2
TRIPLE VITRAGE	CoefUw
4-16-4-16-4 Fe Argon Warm Edge	0,87

Valeurs basées sur les dimensions conventionnelles ACOTHERM.
* pour un débit de 15 m³/h selon calculs du LASIE, labo CNRS.



Ensemble composé



Fenêtre oscillo-battante posée en embrasure.
En option ferrage invisible pour limiter l'ouverture pour ces cas de pose.



CONFORT

ESSENTIEL
& SIMPLICITÉ

CLASSEMENT A*₄ E*_{7A} V_{A2}

PERFORMANCE THERMIQUE
Jusqu'à 1.3 W/m².K

AFFAIBLISSEMENT ACOUSTIQUE
de 30 à 41 dB

LES FENÊTRES CONFORT s'adaptent à toutes les architectures et les styles avec sa ligne extérieure droite et son design épuré. Dotées d'un profil de 70 mm ouvrant et dormant, les fenêtres Confort disposent de 5 chambres, de parclores droites en base. Son battement est décentré en base et centré en option. Elle apporte tout le confort thermique nécessaire avec son système de double joint. Choix importants de dormant pour tous les cas de pose (rénovation, dépose totale, pose en applique...) sur les 6 coloris de la gamme.



Ouvrant 70 mm
5 chambres,
en PVC

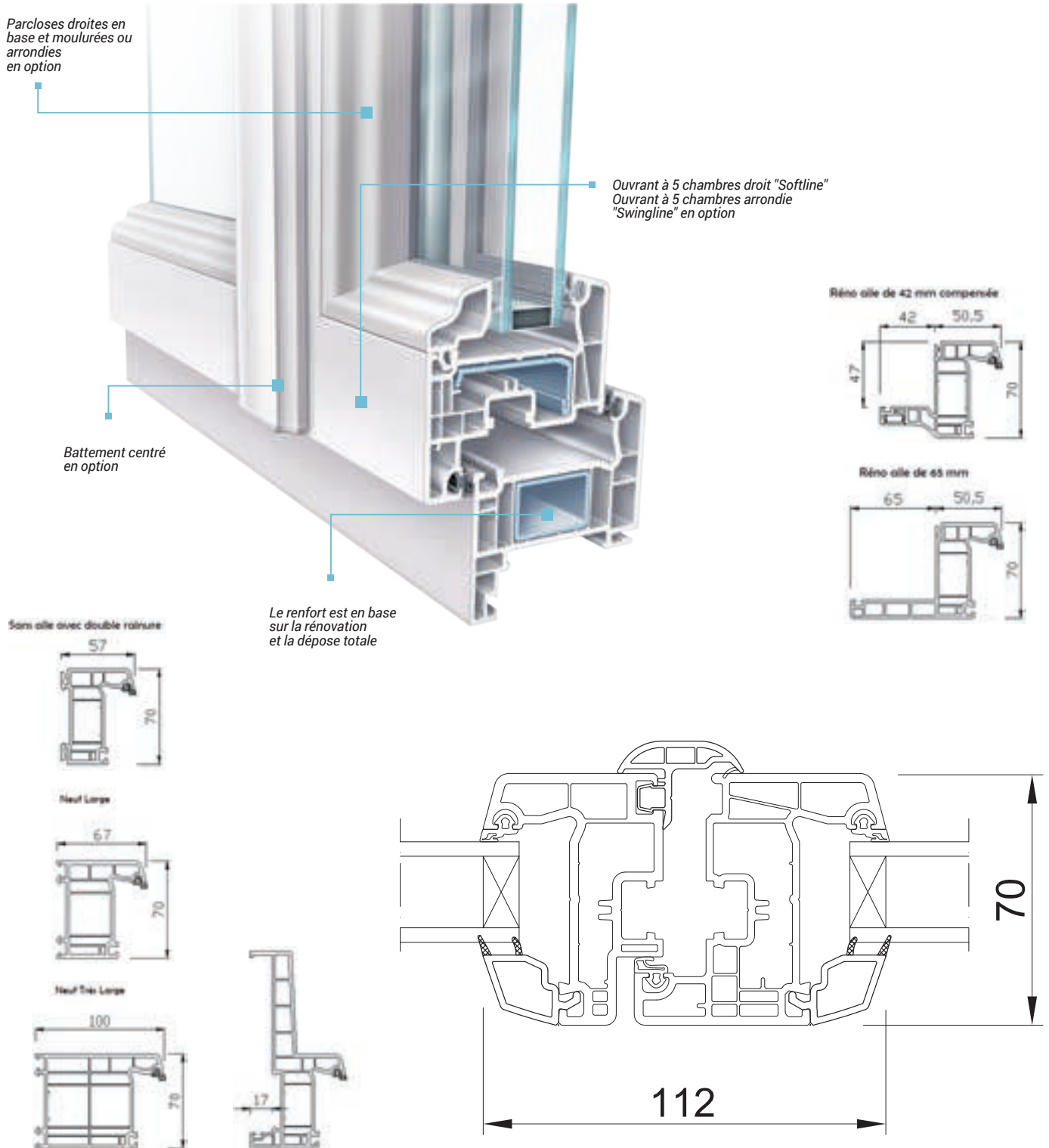

OPTIONS

OSCILLO-BATTANT



BATTEMENT CENTRÉ.

En option, optez pour le battement centré.



PARCLOSE ARRONDIE.

La gamme Confort est en base avec parclofes droites et se décline en option avec des parclofes moulurées ou arrondies.

INFOS COULEURS



Blanc



Couleurs
(voir les couleurs disponibles
en page 11)

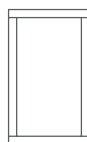

Rectangle

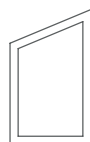

Trapèze



Triangle

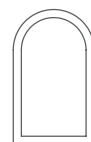

Plein cintre

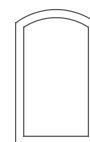

Cintre surbaissé

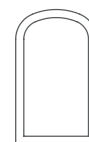

Anse de panier

FORMES

PERFORMANCES ACOUSTIQUES ET THERMIQUES

AFFAIBLISSEMENT ACOUSTIQUE

Classe AC1 = 30 dB (A) façade en 4-16-4

Classe AC2 = 35 dB (A) façade en 4-16-10

Classe AC3 = 40 dB (A) façade en 44/2 acou. 18-10

ISOLATION THERMIQUE (sauf coulissant)

DOUBLE VITRAGE

4-20-4 Fe Air

4-20-4 Fe Argon Warm Edge

CoefUw

1,6

1,3



Châssis 2 vantaux blanc



Châssis 3 vantaux
avec volets roulants visio



SYNOPTIQUE PVC



CONFORT

PRIVILÈGE

MOULURES		
Parcloses droites	■	
Parcloses arrondies	■	■
Parcloses moulurées	■	■
DORMANTS		
Monoblocs	■	■
Rénovation	■	■
MENUISERIES CINTRÉES	■ (sous conditions)	■ (sous conditions)
AUTRES FORMES	■ (sous conditions)	■ (sous conditions)
BATTEMENT CENTRÉ	■	■
FERRAGE FENÊTRE	Fiches	Fiches
CRÉMONE SORTIE DE TRINGLE	■	
CRÉMONE RENVOI D'ANGLE	Pack Confort	■
HOUSSETTE BASSE SEMI-FIXE	■	
OSCILLO-BATTANT	■	■
Verrou ZH	Pack Confort	■
Gâches Sécurité	Pack Confort	■
RELEVEUR DE VANTAIL	Pack Confort	■
FERRAGE OSCILLO-BATTANT	■	■
FERRAGE INVISIBLE	■	■
LIMITEUR D'OUVERTURE OF	■	■
HOUSSETTE + POIGNÉE DE TIRAGE	■ sur PF	■ sur PF
VERROUS À LEVIER SUR SEMI-FIXE	■	
ENTREBAILLEUR ENCASTRE	■	
OUVERTURE EXT	■	■
SEUIL PMR	■	■
PETITS BOIS		
Petits Bois collés	■	■
Petits Bois intégrés	■	■
POSITIONNEMENT prix	€	€€€
COULEURS	3 Teintes masses 3 plaxés	Toutes

Standard CONFORT - ■ Option CONFORT - ■ Standard PRIVILÈGE - ■ Option PRIVILÈGE - ■ Option - ■

QUINCAILLERIE PVC



	POIGNÉE SÉCUSTIK*	POIGNÉE À CLÉ*	POIGNÉES DE PORTE-FENÊTRE À SERRURE	FAUSSE CRÉMONE	CACHE FICHE TURLUPÉE
PRIVILÈGE	■	■	■	■	■
CONFORT	■	■	■	■	■
BLANC SUR BLANC	■	■	■	■	■
TON ALU SUR PLAXÉ	■	■	■		
FER PATINÉ				■	■
LAITON POLI	■		■	■	■

*EN BASE EN BLANC SUR LE BLANC ET EN TON ALU SUR LE PLAXÉ

LES + COULEURS

UN CHOIX DE 36 COULEURS

Deux catégories disponibles, Standard et Hors Standard qui répondront aux demandes des plus exigeants. Délais courts sur les dormant rénovation pour le : Chêne doré - Chêne naturel - Gris anthracite lisse - Acajou - Chêne foncé.

CONFORT



PRIVILÈGE

STANDARD

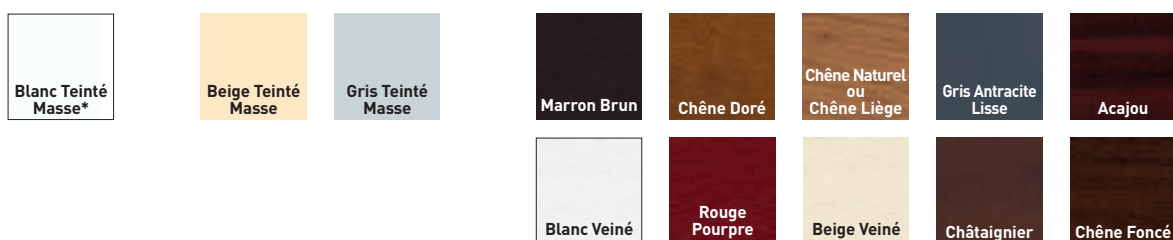

HORS STANDARD

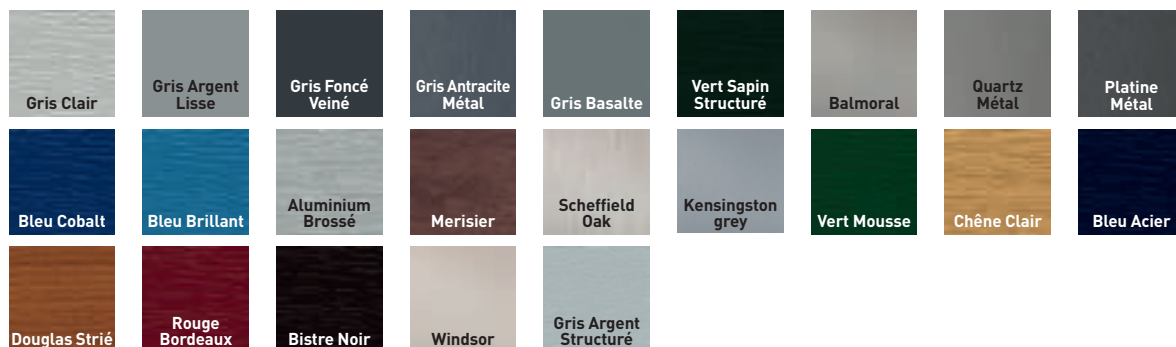

* Coloris mis en base

PLAXAGE - CINTRAGE

LA COLORATION PAR PLAXAGE

Le plaxage consiste à apposer un film PVC à chaud sur les profilés des menuiseries directement. Cette technique permet de choisir parmi une multitude de coloris. De plus, il ne nécessite pas d'entretien, résiste aux intempéries et il est traité contre les UV.



CINTRAGE PVC

Le cintrage du PVC se fait par déformation de la matière autour d'un gabarit après passage dans un bain de glycérine.



ALU,

**FRAPPE
TRADITIONNELLE**

**LUMIÈRE
& BIEN-ÊTRE**

CLASSEMENT A⁺₃ E⁺_{6B} V_{A2}

PERFORMANCE THERMIQUE
jusqu'à 1.2 W/m². K

LES FENÊTRES À FRAPPE TRADITIONNELLE en alu, s'adapte aussi bien en neuf ou en rénovation. Choisissez la couleur de vos menuiseries selon vos envies, en mono ou bicolouration.



Dormant 52 mm
Dormant 72 mm
(option)
Dormant 72 HP
(option)

Frappe traditionnelle : design droit intégral

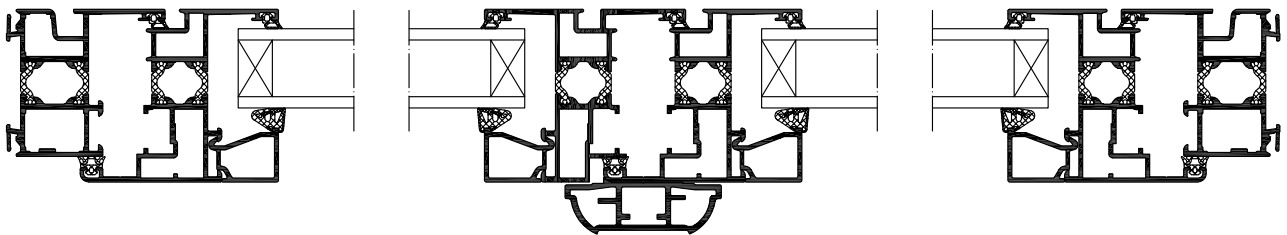

Battement centré de 112 mm

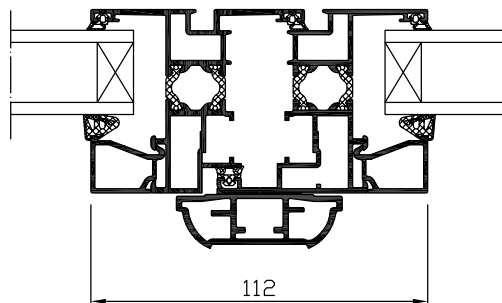

Frappe traditionnelle : design droit, parclozes montants galbés (option)

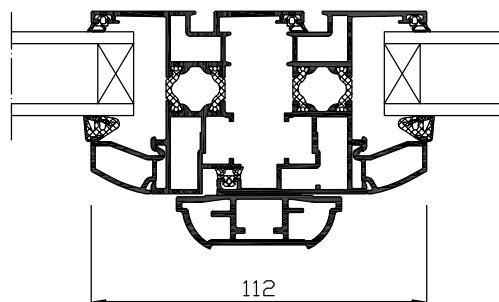

BASE

CRÉMONE À RENVOI D'ANGLE

Plus de points de verrouillage



OPTIONS

OSCILLO-BATTANT

Optez pour l'option oscillo battant



QUINCAILLERIE RAL AU CHOIX



Demandez votre quincaillerie de la couleur de vos menuiseries.

INFOS COULEURS



Couleurs
STANDARD



Couleurs
(voir les couleurs disponibles en page 16)



Disponible en option en bicoloration



Rectangle

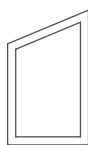

Trapèze



Triangle

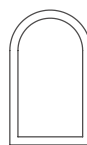

Plein cintre



Cintre surbaissé

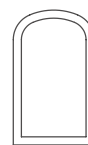

Anse de panier

FORMES

PERFORMANCE THERMIQUE

AFFAIBLISSEMENT ACOUSTIQUE

Classe AC1 = 28 DB (A) façade en 4-16-4

Classe AC2 = 33 DB (A) façade en 4-10-10

Classe AC3 = 36 DB(A) façade en 44/2 acou.16.10

ISOLATION THERMIQUE (Uw)

	FRAPPE TRADITIONNELLE		
	Gamme 52 mm	Gamme 72 mm	Gamme HP
4/20/4 Fe Argon WE	1,7	1,7	1,6
4/16/4/16/4 Fe Argon WE	1,5	1,3	1,2
4/20/4/20/4 Fe	s.o	s.o	s.o

(*) Valeur obtenue pour un débit de 10 m³/h par vantail



Esthétique contemporaine, pour intérieur moderne façon atelier

Profils fins = grand apport de lumière



OUVRANT CACHÉ

LUMIÈRE
& BIEN-ÊTRE

CLASSEMENT A⁺₃ E⁺_{6B} V_{A2}

PERFORMANCE THERMIQUE
jusqu'à 1,1 W/m².K



LES FENÊTRES À OUVRANT CACHÉ, ce sont des fenêtres qui laissent entrer plus de lumière grâce à leur design épuré. Choisissez parmi un large choix de couleurs en mono ou bicoloration.

Dormant 52 mm
 Dormant 72 mm
 (option)
 Dormant 72 HP
 (option)

Frappe ouvrant caché : design droit, battement extra réduit

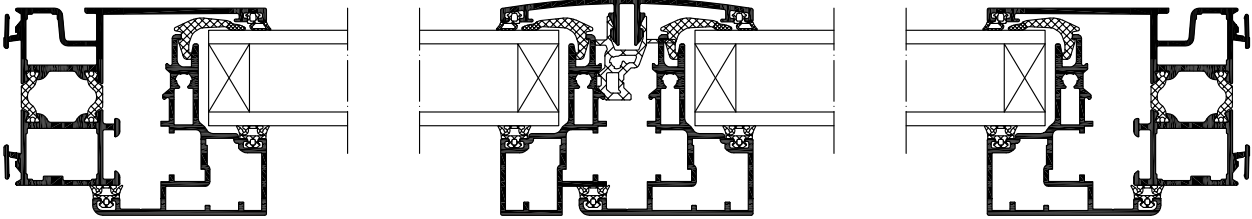

Battement extra réduit

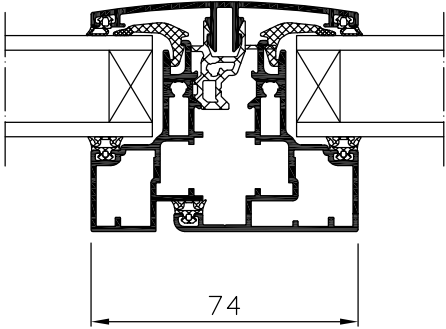

Battement centré extra réduit (option)

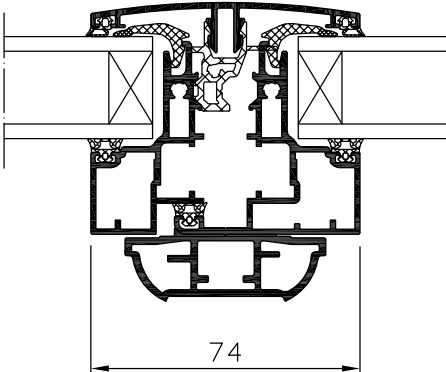

OUVRANT CACHÉ

Un design épuré à l'extérieur. Un clair vitrage optimum.



QUINCAILLERIE RAL AU CHOIX



Demandez votre quincaillerie de la couleur de vos menuiseries.

OSCILLO-BATTANT

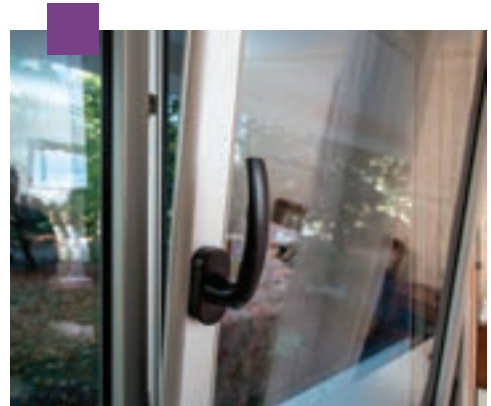

INFOS COULEURS



Couleurs
STANDARD



Couleurs
(voir les couleurs disponibles
en page 16)



Disponible en option en bicoloration



Rectangle

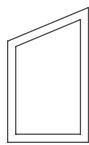

Trapèze



Triangle

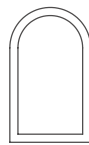

Plein cintre



Cintre surbaissé

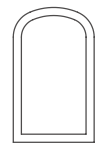

Anse de panier

FORMES

PERFORMANCE THERMIQUE

AFFAIBLISSEMENT ACOUSTIQUE	ISOLATION THERMIQUE (Uw)			
	FRAPPE OUVRANT CACHÉ			
	Gamme 52 mm	Gamme 72 mm	Gamme 72 mm HP	
Classe AC1 = 28 DB (A) façade en 4-16-4				
Classe AC2 = 33 DB (A) façade en 4-10-10				
Classe AC3 = 36 DB(A) façade en 44/2 acou.16.10				
	4/20/4 Fe Argon WE	1,7	1,7	1,6
	4/16/4/16/4 Fe Argon WE	s.o	1,3	1,1
	4/20/4/20/4 Fe	s.o	s.o	s.o

(*) Valeur obtenue pour un débit de 10 m³/h par vantail
s.o : sans objet

ALU^o
OUVRANT
CACHÉ



Menuiserie alu
2 vantaux inégaux

Esthétique perfectionnée laissant une
large place à la lumière



COULISSANT

PERFORMANT
& ESTHÉTIQUE

CLASSEMENT A⁺₃ E⁺_{6B} V_{A2}

PERFORMANCE THERMIQUE
Jusqu'à 1,4 W/m².K



LES COULISSANTS ALUMINIUM laissent entrer la lumière et n'encombrent ni l'intérieur, ni l'extérieur de votre habitation avec un ouvrant de 62 mm sur les ouvrants du coulissant. De nombreux schémas sont disponibles pour s'adapter à vos besoins. Optez pour des menuiseries tout en finesse et en légèreté.

Dormant 52 mm
Dormant 72 mm
(option)
Double chariot réglable
Grandes hauteurs

Frappe ouvrant caché : design droit, battement extra réduit
Coulissant : design droit, montant chicane extra réduit

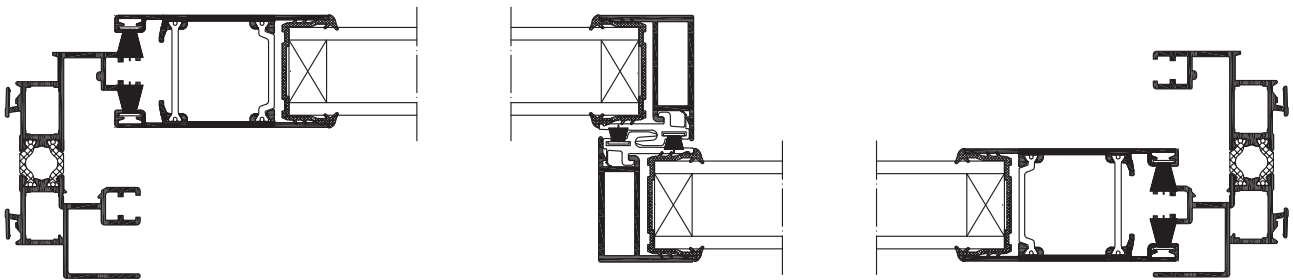

Coulissant : Montant chicane extra réduit : 30 mm

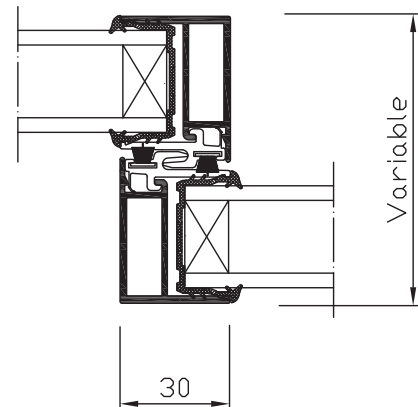

OPTIONS

POIGNÉES

Choisissez la poignée de votre choix pour vos coulissants.



Poignée SABBA



Poignée SÉDUCTION
(option)



Poignée SÉCUSTIK
(option)



Coquilles encastrées
(option)



QUINCAILLERIE RAL



Demandez votre quincaillerie de la couleur de vos menuiseries.



Couleurs
STANDARD



Couleurs
(voir les couleurs disponibles en page 16)



Disponible en option en bicolouration

FORMES

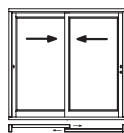

CH Coul 2vtx

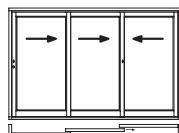

CH Coul 3vtx - 3 rails

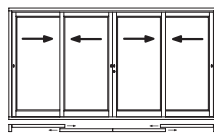

CH Coul 4vtx - 2 rails

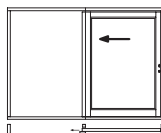

CH Coul galandage
1 vl monorail

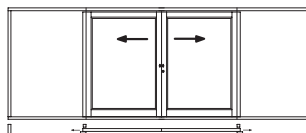

CH Coul galandage
2 vlx monorail

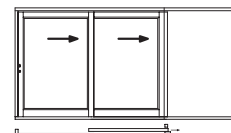

CH Coul galandage
2 vlx birail

PERFORMANCE THERMIQUE

AFFAIBLISSEMENT ACOUSTIQUE

	Base	Option	Option
	Gamme 62 mm Spéci'AL K	Gamme 52 mm Kasting AA3765	Gamme 72 mm Kasting AA3767
Classe AC1 = 28 dB en 4-14-6	X	X	X
Classe AC2 = 33 dB en 6-12-10		X	

ISOLATION THERMIQUE (Uw)

	Base	Option	Option
	Gamme 52 mm Spéci'AL K	Gamme 52 mm Kasting AA3765	Gamme 72 mm Kasting AA3767
4/20/4 Fe Argon WE	1,5	1,7	1,6
4/20/4 Fe ONE Argon WE	1,4	1,6	1,5



Fenêtre coulissante idéale pour éclairer le plan de travail de votre cuisine

Finition façon atelier



Profils fins : place à la luminosité



SYNOPTIQUE ALU



FRAPPE TRADITIONNELLE



OUVRANT CACHÉ

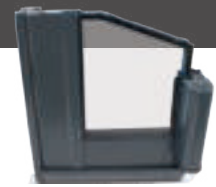

COULISSANT

PARCLOSES	Galbées verticales	Droite	Joint portefeuille
OUVRANT			
Design int.	Droit	Droit	Droit
Design ext.	Droit	s.o	Droit
DORMANT			
Design int.	Droit	Droit	Droit
Design Ext.	Droit	Droit	Droit
Tapées d'isolation	■	■	■
Rénovation	■	■	■
Monoblocs	■	■	■
Récupérateur d'eau	s.o	s.o	4 cotés suivant dormant
SÉRIES			
Gamme 52	■	■	■
Gamme 72	■	■ (sous conditions)	■ (sous conditions)
Gamme 72 HP	■	■ (sous conditions) (uniquement sur dormant)	■
FERRAGE			
Paumelles à clamer	■	■	
Paumelles en applique			
Chape de roulement polyamide			■
Chape de roulement inox			■
ÉQUIPEMENTS			
Crémone sortie de tringle	■	■	
Crémone renvoi d'angle	■		
Crémone à crochets			■
Serrure pêne basculant			
Oscillo-battant	■	■	
Ouverture extérieure			
Seuil PMR	■	■	■
Battement centré	■	■	
Verrou ZH	■		
MENUISERIES CINTRÉES	■ (sous conditions)	■ (sous conditions)	
AUTRES FORMES	■ (sous conditions)	■ (sous conditions)	
PETITS BOIS INTÉGRÉS	■	■	■
POSITIONNEMENT PRIX	€€	€	€
COULEURS	■	■	■

Standard Frappe Traditionnelle - ■ Option Frappe Traditionnelle - ■ Standard Ouvrant Caché - ■
Option Ouvrant Caché - ■ Standard Coul. - ■ Option Coul. - ■ Option - ■

QUINCAILLERIE ALU



POIGNÉE SÉCUSTIK



POIGNÉE À CLÉ



POIGNÉE SÉDUCTION



POIGNÉE SABBA DÉPORTÉE



POIGNÉE ENCASTRÉE



POIGNÉE DE PORTES-FENÊTRES À SERRURE

FRAPPE TRADITIONNELLE	■	■				■
OUVRANT CACHÉ	■	■				■
COULISSANT	■		■	■	■	
BLANC SUR BLANC	■	■	■	■	■	■
NOIRE SUR RAL	■	■	■	■	■	■

LES + COULEURS

EN BASE EN 9016

NUANCIER LISSE

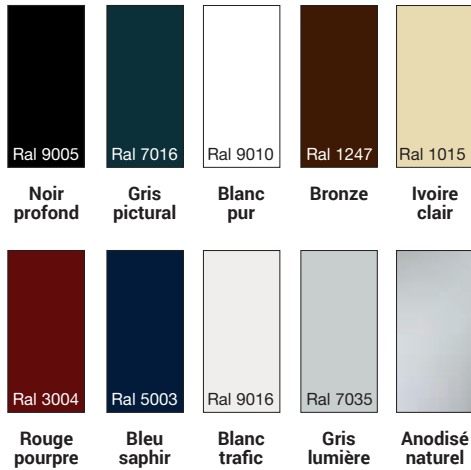

BI-COLORES

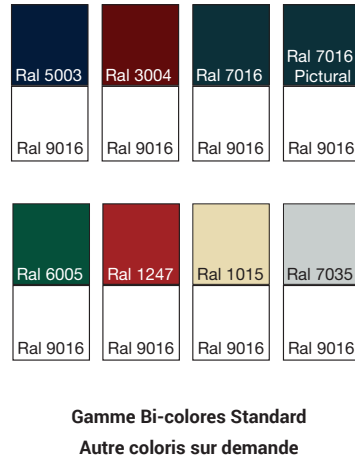

NUANCES TEXTURAL (SABLÉ)

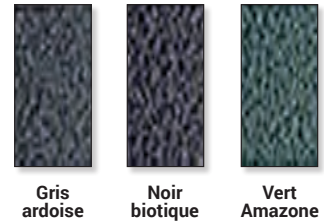

Autres coloris, textural et imitation bois sur demande.

LAQUAGE - CINTRAGE

LE LAQUAGE

Le laquage consiste à traiter la surface et à la nettoyer pour assurer l'adhérence de la laque. La poudre est déposée sur la menuiserie. La dernière phase est la polymérisation qui permet le durcissement pour stabiliser la couleur choisie.



CINTRAGE ALUMINIUM



Plein cintre, cintre surbaissé, anse de panier, ogive...

L'Aluminium permet de réaliser une multitude de formes grâce à un équipement industriel performant.





BOIS'

p. 68-101

PVC'

p. 102-127

ALU'

p. 128-155

ACIER'

p. 156-157

LES PORTES



BOIS,



FINITION

FH, lasure ou peinture opaque selon le nuancier RAL
Mono couleur ou bi couleur
Assemblage marqué dans l'ouvrant

OUVRANT

Ouvrant et Dormant de 68 mm
Jet d'eau alu
Seuil magnétique PMR
Vitrée toute hauteur ou avec traverse

ESSENCE DE BOIS

Bossé • Chêne • Mélèze • Pin

OPTER POUR LA SÉCURITÉ



Fiche SFS
(en base)

SP10
(en base sur les vitrages déco)

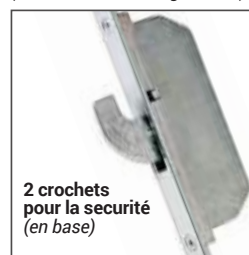

2 crochets
pour la sécurité
(en base)



Galets pour
l'étanchéité



Serrure
crochet
(en base)



Ud entre 1.3
et 1.4 W/m²K

En Standard

Serrure à crochets / Paumelle 3D
Poignée Athinaï ton alu

En Option :

Tiercés, impostes fixes
Deux vantaux égaux
Traverses intermédiaires
Vitrage décoratif.

GAMME MODERNE



FINITION

**FH, LASURE OU PEINTURE OPAQUE
SELON LE NUANCIER RAL**

Mono couleur ou bicolore
Avec ou sans moulure grand cadre

PANNEAU

**PANNEAU SANDWICH DE 40MM OUVRANT
ET DORMANT DE 56MM COMPOSÉ D'UN ISOLANT
ET DE DEUX FACES EN CP**

En base en panneau plate-bande / Jet d'eau bois
Vitrage clair ou à motif, en base
en clair 4/20argon / 4 FE warm edge noir

ESSENCE DE BOIS

Bossé / Chêne / Pin

PERSONNALISATION

Grille fer forgé / Portes brisées
Copie à l'identique / Petits bois collés 2 faces,
cadre à croisillons sur charnière amovible
Vitrage / Quincaillerie décorative
Pointes de diamant, coins échancrés,
Panneaux embrevés, cimaises...

**OPTER POUR
LA SÉCURITÉ
SERRURE
5 POINTS
EN BASE**



**2 crochets
pour la sécurité
(en option)**



**Serrure
crochet
(en option)**



**Galets pour
l'étanchéité**



Ud entre 1.13
et 1.4 W/m²K

En Standard

Serrure 5 points avec 5 clés incopiables
Fiche exacta
Poignée et caches-fiches fer décor en base
pour nos portes avec moulure grand cadre
Poignée et caches-fiches ton alu en base
pour nos portes sans moulure grand cadre

En Option :

Serrure crochets, serrure A2P*, serrure
securey...
Vitrage sécurité retardataire d'effraction
Tiercés, impostes fixes

GAMME TRADITIONNELLE

Composez

en fonction de

votre maison • votre cadre de vie votre style
votre environnement • votre quartier



Moulure grand cadre

Finition

Accessoires / Heurtoir

Panneau rapporté avec
coin échancré

Cimaise rapportée
sur panneau

Panneau tas de sable

Jet d'eau contre profilé

Consultez-nous
pour
les variantes

toutes nos portes
sont
personnalisables :

pointe de diamant,
coins échancrés,
panneaux embrevés
avec et sans cimaise, et
aussi sections de dor-
mants variables, ajout
de traverse ou panneau,
rainurage sur-mesure...

Photo non contractuelle.
Accessoires installés par le client

Choisissez
LA FORME DE VOTRE HAUT DE PORTE

ANSE DE PANIER

CHAPEAU DE GENDARME

CINTRE SURBAISSÉ

PLEIN CINTRE

DROIT



Choisissez
LES PANNEAUX DE VOTRE PORTE

Rainuré,
tas de sable,
plate-bande,
embrevé,
pointe de diamant,
panneau lisse,
empilage de traverse...



Empilage de traverse



Plate bande

Rainuré

Tas de sable extérieur
Plate bande intérieure

Choisissez
L'HABILLAGE DÉCO DE VOTRE PORTE

Avant

Après



Possibilité
de reproduire
votre porte
ancienne



CIMAISE
SPECIALE



MOULURE
GRAND CADRE



PETIT BOIS
SPECIAL



PETITS BOIS
COINS ARRONDIS



MOULURE
SPECIALE



GRILLES



VOLET PICARD
possible sur nos portes
sans moulure grand cadre

PORTES PLEINES

INDUS

avec fixe en dormant latéral

Toutes nos portes
sans moulure grand cadre
**PEUVENT ÊTRE
RÉALISÉES
AVEC MOULURE
GRAND CADRE.**



*Couleurs de votre choix
selon le nuancier RAL,
lasure et bi-coloration
possible*



*Ud entre 1.3
et 1.42 W/m2K*



*GARONNE sans moulure
grand cadre avec ogive*

Nos portes pleines peuvent recevoir un oculus : rectangle, losange, rond en partie haute.

Vous pouvez également les agrémenter avec des accessoires tels que heurtoirs, pommeaux, entrée de boîte aux lettres.



*COLORADO tiercé sans moulure grand cadre avec
défonçage ogive sur panneau plate bande. Imposte fixe*

Panneau avec rainure large horizontale



*COLORADO 6 panneaux sans
moulure grand cadre avec défonçage
ogive sur panneau plate bande.
Imposte fixe*



*Porte pleine à 6 panneaux
plates bandes et imposte fixe*

*INDUS sans
cimaise avec
imposte fixe
plein cintre*



*Porte pleine 2 vantaux à lames horizontales
Ouverture extérieure et bâton de tirage*





GARONNE tiercé avec oculus

Modèle personnalisé par le client.
Garonne sans moulure grand cadre
avec partie haute centré et vitré
avec petit bois collé.



Personnalisée
par le client.
Panneau tas de sable
en partie basse et
2 panneaux plates
bandes avec moulure
grand cadre.
Imposte fixe avec
petits bois collés



Modèle personnalisé
par le client.
Panneau plate bande
avec moulure grand
cadre en partie basse
et panneau embrevé
en partie haute



PORTES VITRÉES

HURON avec panneau rainuré

Toutes nos portes
sans moulure grand cadre
**PEUVENT ÊTRE
RÉALISÉES
AVEC MOULURE
GRAND CADRE.**



*Couleurs de votre choix
selon le nuancier RAL,
lasure et bi-coloration
possible*



*Ud entre 1.3
et 1.42 W/m2K*



*HURON sans moulure grand cadre,
avec mortaise de boîte aux lettres*

Nos portes vitrées sont de base avec un vitrage clair. Personnalisez votre porte en ajoutant un vitrage décoratif, des petits bois.



*Modèle deux vantaux avec
panneau
plate-bande en
partie basse et
petits bois collés*



*Porte deux vantaux ouverture extérieure avec crémone pompier,
panneau plates bandes et petits bois collés*



*Porte serrure
4 vantaux
Modèle suivant
plan client*

*Porte deux vantaux avec panneau
tas de sable et moulure grand cadre*



*Châssis
ouvrant
et cadre à
croisillons*



*Porte cintrée avec panneau plate bande
et moulure grand cadre*



*Ouverture extérieure avec
meneau mortaise et petit bois collés*





*Plein cintre avec
soubassement,
meneau mortaisé
et petit bois collés*

*Porte 2 vantaux
avec imposte cintré
une face*



*Panneau lames
massives et imposte
fixe en faux ouvrant*



Modèle personnalisé par le client

PORTES GRILLES

GRILLE FOURNIE
PAR LE CLIENT.
Panneaux rapportés sur
panneaux embrevés suivant plan

Toutes nos portes
sans moulture grand cadre
**PEUVENT ÊTRE
RÉALISÉES
AVEC MOULTURE
GRAND CADRE.**



Couleurs de votre choix
selon le nuancier RAL,
lasure et bi-coloration
possible



Ud entre 1.3
et 1.42 W/m²K



TAMISE

Nos portes avec grilles sont équipées d'un châssis ouvrant permettant le nettoyage des vitres. Nos grilles sont protégées par un antirouille et en finition fer cimenté. Elles sont disponibles en d'autres coloris si vous souhaitez.

Il est possible dans les limites de fabrication et sur étude de récupérer votre grille existante et de l'adapter sur votre nouvelle porte.

Nos modèles de grilles ne sont pas limités, nous pouvons réaliser celui de votre choix suivant vos schémas.

NIL - Grille fournie par le client



DANUBE



MEKONG tiercé



Panneau embrevé et grille fournie par le client



NIL avec imposte fixe
Grille fournie par le client





DANUBE vue intérieure

TAMISE



NIL sans cimaise avec
panneau tas de sable
Grille et poignée
fournie par le client

MEKONG



PORTES BRISÉES

NIGER

Toutes nos portes
sans moulure grand cadre
**PEUVENT ÊTRE
RÉALISÉES
AVEC MOULURE
GRAND CADRE.**



*Couleurs de votre choix
selon le nuancier RAL,
lasure et bi-coloration
possible*



*Ud entre 1.3
et 1.42 W/m2K*



*NIGER sans moulure grand cadre
avec traverse verticale en partie haute et imposte fixe*

Nos portes brisées aussi appelées portes fermières



bénéficie d'une ouverture indépendante de la partie haute par un bouton au centre de la porte. La manœuvre de la poignée verrouille automatiquement les deux vantaux et permet l'ouverture de la partie haute et basse simultanément.

*ELBE cintrée et
cadre à croisillons*



*DOURO avec
petits bois collés et
2 panneaux
embrevés en
option en
partie basse*



PORTES MODERNES

VITRÉE

avec deux traverses intermédiaires

Nos portes modernes accueillent
**LE VITRAGE DÉCORATIF
DE VOTRE CHOIX.**



*Couleurs de votre choix
selon le nuancier RAL,
lasure et bi-coloration
possible*



*Ud entre 1.3
et 1.42 W/m2K*

La gamme qui laisse entrer la lumière tout en préservant votre intimité.



F092

U_D = 1,4 W/m².K



ID018

U_D = 1,4 W/m².K



L011

U_D = 1,4 W/m².K



L020

U_D = 1,4 W/m².K



L009

U_D = 1,4 W/m².K

Les modèles présentés ici font partie d'un ensemble plus large de choix.

Nous réalisons le vitrage de votre choix selon votre modèle.
N'hésitez pas à nous contacter.



L062

U_D = 1,4 W/m².K

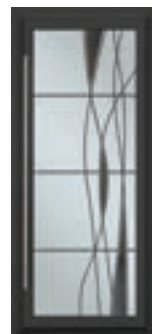

I004

U_D = 1,4 W/m².K



U051

U_D = 1,4 W/m².K



L072

U_D = 1,4 W/m².K



U031

U_D = 1,4 W/m².K



L010

U_D = 1,4 W/m².K

BOIS, ALU,

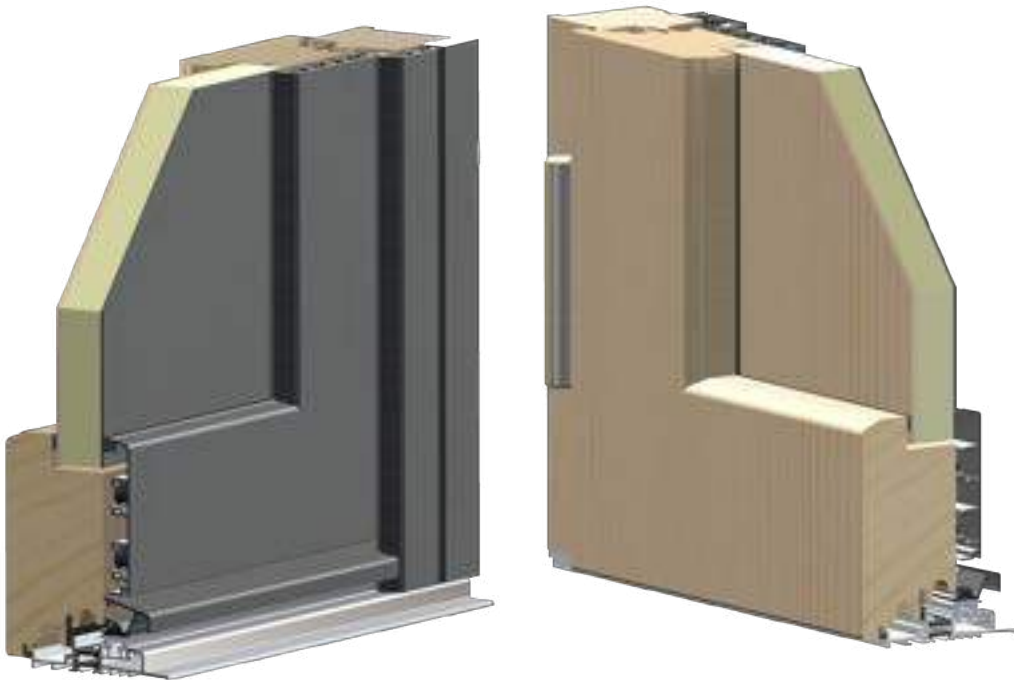

LA GAMME DE PORTES D'ENTRÉE EXCELLIA

reprend la conception de la gamme de menuiserie excellence mixte en 68 mm, bois en intérieur et aluminium en extérieur pour un design moderne et une haute durabilité.

Nos portes bénéficient d'un système de joint à 3 barrières, apportant un excellent confort thermique et acoustique.

**GAMME
EXCELLIA**

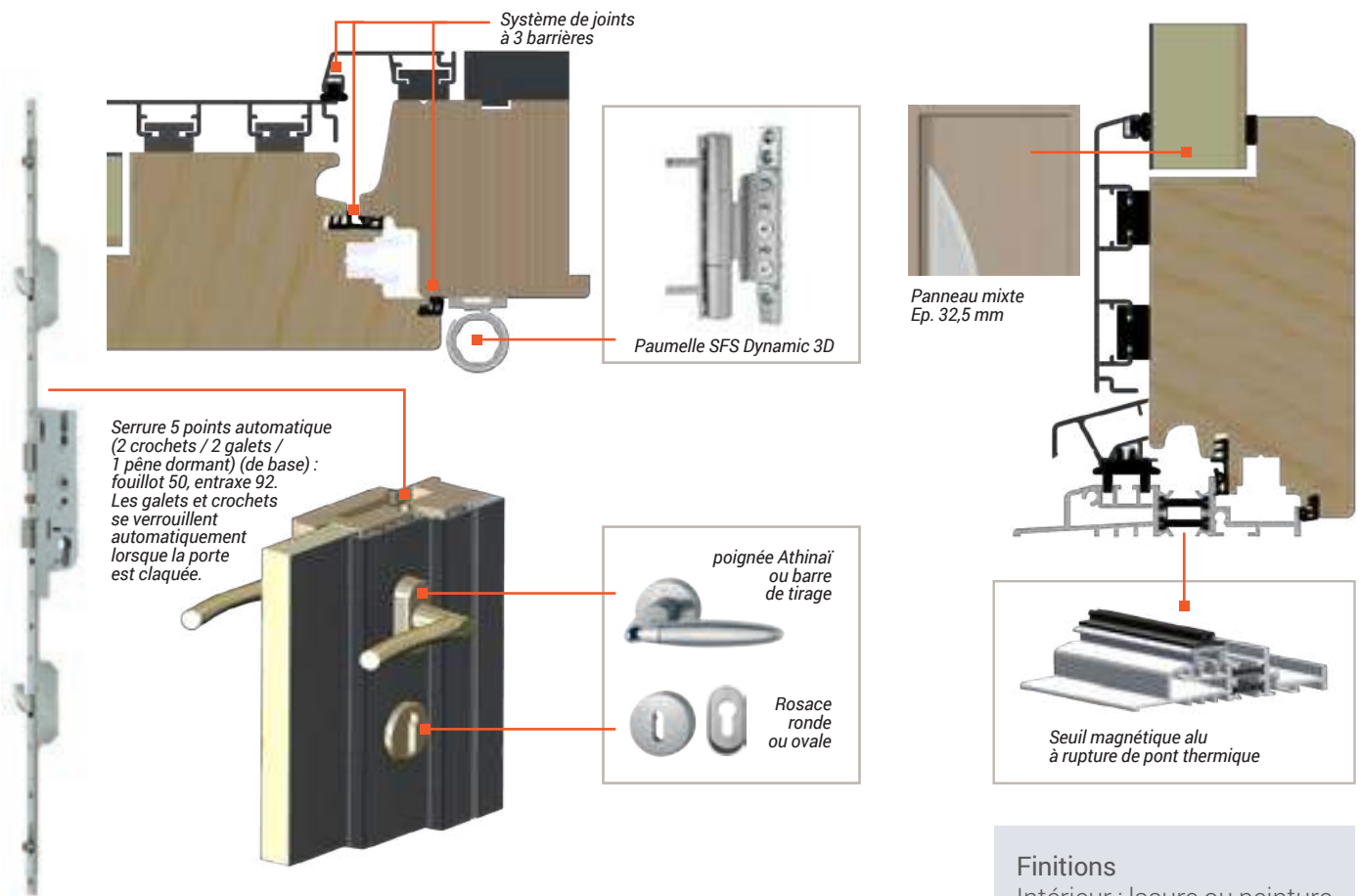

DESRIPTIF TECHNIQUE

Panneau mixte :

Ep. 40 mm 1.5mm alu
Une tôle aluminium, mousse, panneau bois intérieur.

XPS isolante/ 4mm CP bois

POIGNÉE ATHINAÏ OU BARRE DE TIRAGE

standard dimensions au choix :
400/600/800/1300/1600mm

DESIGN

7 modèles + sur-mesure selon demande client.

Étanchéité garantie des oculous.

Matériau des designs : alunoxalliage aluminium + inox / pas de trace de doigts, pas de rouille, aspect brossé avec variation de teintes selon le sens du brossage / designs collés sur le panneau directement (tenue dans le temps garantie).

ESSENCE DE BOIS



Pin

Chêne

ARCHITECTURE

Ouvrant 127x68 et dormant 79x68.

Jet d'eau alu.

Seuil magnétique alu à rupture de pont thermique.

PERFORMANCES

Thermique : $U_d = 1,12 \text{ W/m}^2 \cdot \text{K}$.

SÉCURITÉ

Paumelles à réglage 3D, cache-paumelles aspect aluminium brossé.

Ø Serrure 5 points automatique (2 crochets / 2 galets / 1 pêne dormant) (de base) : fouillot 50, entraxe 70.

Les galets et crochets se verrouillent automatiquement lorsque la porte est claquée.

Finitions

Intérieur : lasure ou peinture opaque selon nuancier RAL.
Extérieur : aluminium laqué selon nuancier RAL.

Options

Tiercés / impostes fixes/ châssis latéral fixe.

2 vantaux égaux.

Incrustation pierre dans designs :



Moscou

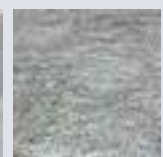

Canberra

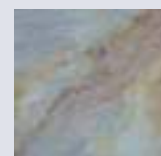

Prague

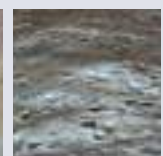

Saint-tropez



Zagreb

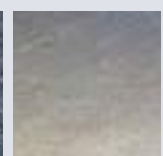

New York



GAMME EXCELLIA ACCESS



*Couleurs de votre choix
selon nuancier RAL lasure
intérieure et bi-coloration
possible.*



ESTELLA
*3 fines bandes en alunox
pour un design épuré.*



LODOSA
*4 designs carrés en alunox
avec incrustation en pierre
minérale de votre choix.*



ES VEDRA
*3 bandes en alunox brossé
avec incrustation en pierre
minérale de votre choix.*



Modèle plein
Face intérieure
*Essence Pin ou Chêne
Lasure ou peinture opaque
selon nuancier RAL*



SORIA
*Pour un besoin de lumière
supplémentaire, 3 hublots
en verre avec contour
en alunox brossé.*



SORIA
Face intérieure
*Essence Pin ou Chêne
Lasure ou peinture opaque
selon nuancier RAL*



BOIS' ALU'

GAMME
EXCELLIA
EVOLUTION



GAMME EXCELLIA EVOLUTION



*Couleurs de votre choix
selon nuancier RAL lasure
intérieure et bi-coloration
possible.*



ALFARO
4 oculi carrés vitrés
ainsi qu'une large bande d'alunox
sur toute la hauteur de la porte.



ARANO
Un grand oculus rectangulaire
surplombé d'un long bandeau
en alunox, positionnés à côté
de 3 alunox avec incrustation
en pierre minérale de votre choix.



TERUEL
Oculus arrondi avec décors
en alunox avec incrustation en
pierre minérale de votre choix.



ALFARO
Face intérieure
Essence Pin ou Chêne
Lasure ou peinture opaque
selon nuancier RAL



ARANO
Face intérieure
Essence Pin ou Chêne
Lasure ou peinture opaque
selon nuancier RAL



TERUEL
Face intérieure
Essence Pin ou Chêne
Lasure ou peinture opaque
selon nuancier RAL



Soumettez-nous
votre envie,
votre projet,
notre revendeur
vous accompagne.

**GAMME
MON EXCELLIA
À LA CARTE**

Composez votre EXCELLIA

Créez le décor
qui vous convient

LES COULEURS



Choisissez la couleur
intérieure et extérieure
qui vous convient
selon nuancier RAL !

**FACE INTÉRIEURE
FINITION BOIS**
3 lasureurs au choix

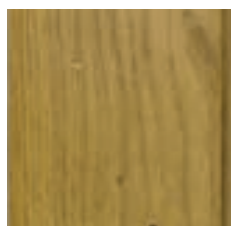

Lasure chêne clair - JP01.
(exclusivement sur le chêne)

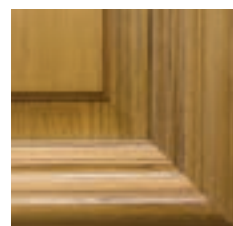

Lasure ton miel - J06.

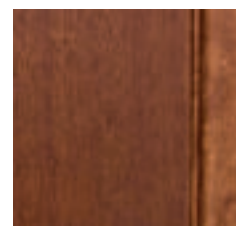

Lasure ton foncé - J45.

DESIGN

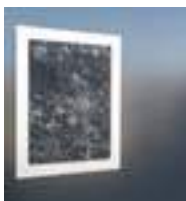

Design Alunox
+ incrustations pierre
Forme personnalisée
sur demande



Possibilité d'apposer
un numéro d'habitation
en alunox



Design Alunox +
incrustations pierre
Forme personnalisée
sur demande



Oculus carré avec
contour alunox
brossé

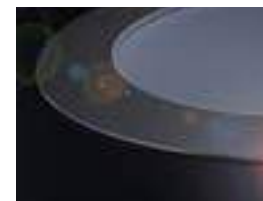

Hublot avec contour
alunox brossé

QUINCAILLERIE



**PAUMELLE SFS
DYNAMIQUE 3D**
Finition Inox
ou Alu brossé
ou Couleur
du panneau
intérieure

POIGNÉE
Athinaï ou
Barre de tirage

Rosace
ronde ou ovale



FACE INTÉRIEURE



ESSENCE DE BOIS
Lasure pin ou chêne
+ finition vernis ou laque

OCULUS ALUNOX INTÉRIEUR
Forme personnalisée
sur demande



SYNOPTIQUE



PORTES
PLEINES



PORTES
VITRÉES



PORTES
AVEC GRILLES

ESSENCES

BER	■	■	■
Chêne	■	■	■
Mélèze			
Pin	■	■	■

MOULURE GRAND CADRE



Systematique

OUVRANT DANS L'OUVRANT (CHÂSSIS OUVRANT)



Systematique

DORMANTS

Tapée Isolation	■	■	■
Sans Tapée	■	■	■
Spéciaux (sur consultation)	■	■	■
Rénovation	■	■	■

PORTES CINTRÉES



OUVERTURE EXT



SEUIL PMR



FERRAGE

Fiche exacta

Fiche exacta

Fiche exacta

SERRURE STANDARD

5 points rouleaux Automatique

5 points rouleaux Automatique

5 points rouleaux Automatique

OPTION A2P* (SUR PE UN VANTAIL)



Ud entre 1.13 et 1.25 W/m²K

Ud entre 1.3 et 1.42 W/m²K

Ud entre 1.3 et 1.42 W/m²K

BOIS'

PORTES D'ENTRÉE



PORTES BRISÉES



PORTES MODERNES



PORTES EXCELLIA

ESSENCES

BER	■	■	
Chêne	■	■	■
Mélèze		■	
Pin	■	■	■

MOULURE GRAND CADRE



OUVRANT DANS L'OUVRANT (CHÂSSIS OUVRANT)

DORMANTS

Tapée Isolation	■	■	■
Sans Tapée	■	■	■
Spéciaux (sur consultation)	■	■	■
Rénovation	■	■	■

PORTES CINTRÉES



OUVERTURE EXT



SEUIL PMR



FERRAGE

Fiche exacta

Paumelle SFS

Paumelle SFS

SERRURE STANDARD

Serrure Europa

5 points crochets Automatique

5 points crochets Automatique

OPTION A2P* (SUR PE UN VANTAIL)

Ud entre 1.32 et 1.45 W/m²K

Ud entre 1.3 et 1.4 W/m²K

Ud entre 1.3 et 1.4 W/m²K

QUINCAILLERIE



	POIGNEE PORTE D'ENTREE DE STYLE	POIGNEE PORTE D'ENTREE SANS MOULURE GRAND CADRE	POIGNEE ATHINAÏ	POMMEAU SUR ROSACE DIAMÈTRE	BÂTON DE MARÉCHAL
PLEINES	■	■		■	■
VITREES	■	■		■	■
GRILLES	■	■		■	■
BRISEES	■	■			
MODERNES			■		
EXCELLIA			■		
BLANC		■			
NOIRE	■			■	■
FER DECOR	■			■	■
VIEUX LAITON	■			■	■
LAITONNEE		■		■	
TON ALU		■	■		
COULEUR STANDARD	FER DECOR	TON ALU	TON ALU	FER DECOR	



	HEURTOIRS	BOUTON	CACHES-FICHES D16	FICHE EXACTA	PAUMELLE SFS
PLEINES	■		■	■	
VITREES	selon faisabilité		■	■	
GRILLES		■	■	■	
BRISEES		■	■	■	
MODERNES					■
EXCELLIA					■
BLANC			■		
NOIRE	■	■	■		
FER DECOR	■	■	■		
VIEUX LAITON	■	■	■		
LAITONNEE			■		
TON ALU			■		
COULEUR STANDARD			sans turlupet		TON ALU

**VOUS
SOUHAITEZ
UN MODÈLE
UNIQUE ?**

**Nous réalisons votre grille
sur mesure sur la base
de votre dessin.**

LES VITRAGES DÉCORATIFS TRADITIONNELS



Delta Clair

Delta Mat

Givré mat



Gothic

Goutte d'eau

Listral 130

Petit bois incorporé.
Vitrage delta clair



LES GRILLES

Nos grilles sont réalisées sur-mesure par un artisan partenaire. Elles sont protégées par un antirouille et finies par une laque ton fer cimenté. Nous pouvons reprendre votre ancienne grille, selon étude et possibilités de fabrication.

**Grille sur la totalité
de la porte d'entrée
(exemple porte d'entrée
Volga)**



Grille 3

Grille 4

Grille en partie haute sur toute la largeur (exemple porte d'entrée Mékong)

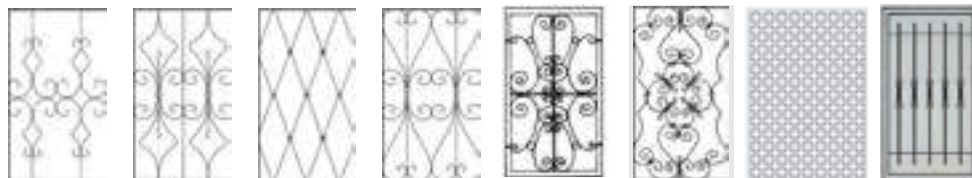

Grille 5

Grille 6

Grille 7

Grille 8

Grille 23

Grille 24

Grille 30

Grille 31

Multiple grille sur votre porte (exemple porte d'entrée Danube)



Grille 10

Grille 11

Grille 12

Grille 14

Grille 15

2 grilles en partie haute avec meneau central (exemple porte d'entrée Nil)

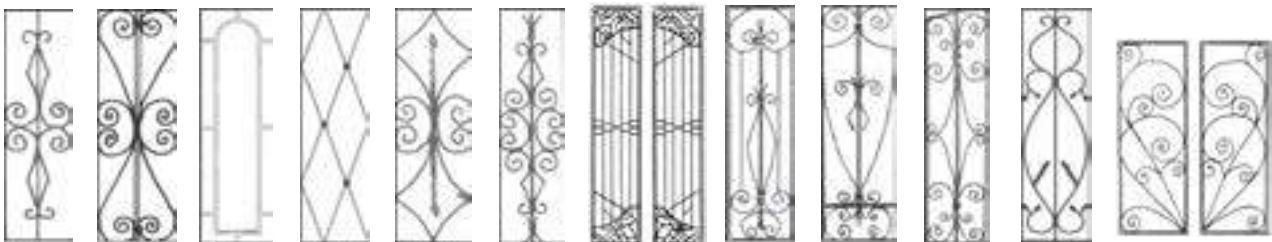

Grille 16

Grille 17

Grille 18

Grille 19

Grille 20

Grille 21

Grille 22

Grille 25

Grille 26

Grille 27

Grille 28

Grille 29

LA PERSONNALISATION



PLEINES

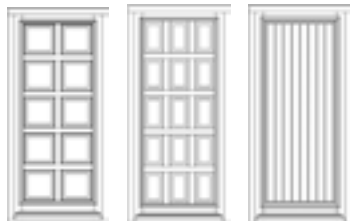

BAIKAL
panneaux
plates
bandes

AMAZONE
panneaux
plates
bandes

GARONNE



GARONNE
sans
moulure
grand cadre

CONSTANCE

CONSTANCE
sans
moulure
grand cadre

LUGANO

INDUS



INDUS
sans
moulure
grand cadre

COLORADO
sans
moulure
grand cadre

COLORADO

VISTULE

RHONE

VITREES



COLOMBIA

DANUBE
sans grille

GARDA

HURON
sans moulure
grand cadre



HURON

LEMAN
sans grille

MANITOBA

MEKONG
sans grille



VICTORIA

VOLGA
sans grille

ONTARIO

ERIE

GANGE

GRILLES



DANUBE

LEMAN

MEKONG

RHIN

TAMISE

NIL

VOLGA

BRISEES



DOURO
sans moulure
grand cadre

DOURO

ELBE
sans moulure
grand cadre

ELBE

NIGER
sans moulure
grand cadre

NIGER
option cintré

MODERNES



F092
UD = 1,4 W/m².K

U031
UD = 1,4 W/m².K

U051
UD = 1,4 W/m².K

NOS GARANTIES

GARANTIE DÉCENNALE

Nos menuiseries bénéficient de la garantie décennale conformément aux dispositions légales réglementaires et obligatoires dans le domaine du bâtiment. Une attestation peut être transmise sur demande. Cette garantie prévoit le remplacement ou la réparation du produit reconnu défectueux, après analyse de notre service après-vente. Toute intervention donne lieu à la facturation des frais de déplacement. La garantie décennale s'applique uniquement si une finition complète est réalisée dans les trois mois suivant la pose.

FINITION

Les rayures et les coups sont garantis jusqu'à 48h après la date de livraison chez notre client.

QUINCAILLERIE

Les poignées, éléments de quincailleries et grilles de portes d'entrée sont garantis 2 ans.

VITRAGE

Les vitrages sont garantis 10 ans en cas de condensation, les défauts d'aspect du vitrage sont garantis 48h après livraison.

EXCLUSIONS

Le développement des mousses, lichens, moisissures, le nettoyage haute pression, le contact avec des produits chimiques, l'altération naturelle des couleurs, les coups et les rayures sont exclus de nos garanties. Les produits modifiés par une personne non habilitée sont exclus.

GUIDE D'ENTRETIEN

Nos menuiseries sont pré-réglées d'usine. Un réglage est toutefois nécessaire lors de la pose sur chantier par le menuisier. Le temps de réglage est à la charge du poseur.

Le bois est une matière vivante, permettant un stockage naturel du carbone, mais qui demande à ce que l'on respecte son équilibre ; aussi pour vous aider à conserver votre menuiserie dans son meilleur état, nous vous transmettons ci-dessous quelques conseils :

DANS LES TROIS MOIS QUI SUIVENT LA POSE

Si votre menuiserie bois n'a pas reçu un système complet de finition en usine, appliquez, dans les trois mois suivant notre livraison, un système de finition en respectant les règles de l'art (DTU59.1).

Nettoyage du bois (chiffon humide) puis égrenage.

Application des produits par temps sec, et sur support sec. Il est nécessaire d'appliquer la même épaisseur sur les deux faces, intérieure et extérieure.

Égrener légèrement les deux couches.

Type de produit à utiliser : acrylique (à l'eau), et préférer des produits « gel » ou « thixo » dans le cas des lasures, car ils permettent d'appliquer une épaisseur normale, contrairement aux produits liquides.

Enlever les protections pelables des joints.

ENTRETIEN DES FINITIONS

L'entretien des finitions doit avoir lieu par temps sec et sur support parfaitement sec. Type de produit à utiliser : produits pour bois extérieur acryliques de type microporeux (par exemple, lasure Cetol SIKKENS ou laque Rubbol SIKKENS). L'entretien doit intervenir avant dégradation marquée du revêtement, dès l'apparition d'une usure visible du film (moins de 5% de la surface). Il suffit alors d'un léger égrenage suivi d'une couche de peinture sur les parties sensibles (jet d'eau, moulures), puis d'une couche sur toute la menuiserie en face intérieure et extérieure. Lorsqu'il y a une dégradation importante, il faut poncer les pièces de bois et appliquer un système complet de trois couches avec égrenage entre les couches.

ENTRETIEN GÉNÉRAL DE LA MENUISERIE (2 FOIS PAR AN)

Vérifier que les trous de drainage ne sont pas bouchés.

Lubrifier les crémones, serrures et organes de rotation.

Les garnitures d'étanchéité (joints) sont interchangeables.

Dépoussiérer et nettoyer le bois avec un chiffon humide imbibé d'eau claire.

Bois : Le bois est un matériau naturel qui peut avoir quelques différences de couleur suivant le morceau de l'arbre choisi. Les teintes s'uniformisent dans le temps sous l'effet des conditions extérieures.

Le bois gonfle par temps humide et se rétracte par temps sec. Pour limiter les déformations des portes, n'oubliez pas de remonter votre poignée (ou de verrouiller votre porte SECURY), de manière à engager les rouleaux dans les gâches.

PVC,

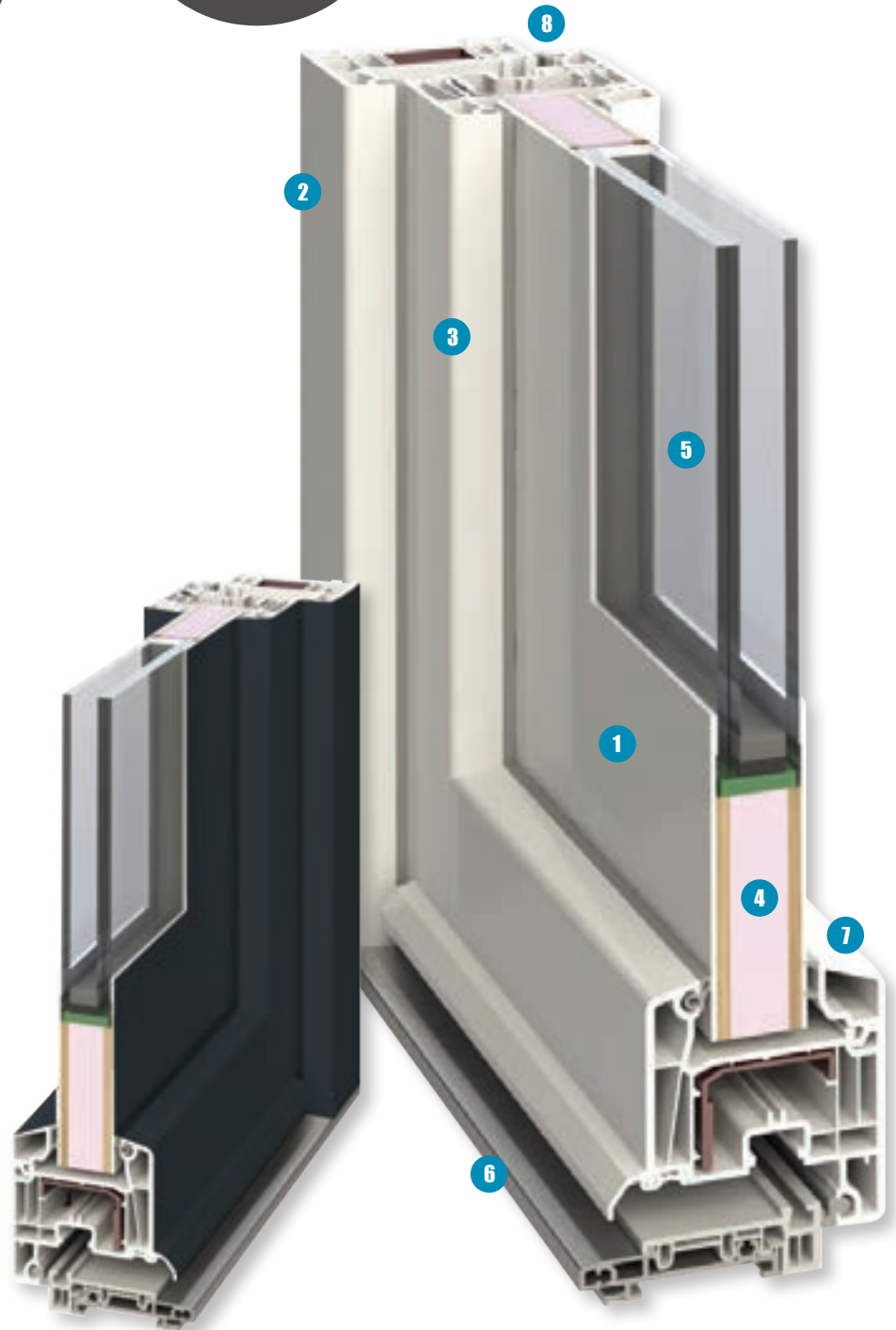

GAMME
EXIGENCE, **CRÉATIVE**

PANNEAU DE 32 MM

Décor sur les deux faces

- 1 Parements PVC ou tôles ALUMINIUM plaxé de 1,5 à 2,5 mm selon modèle
- 2 Dormant PVC 5 chambres Softline 70 mm
- 3 Cadre d'ouvrant PVC 5 chambres Swingline 70 mm
- 4 Mousse isolante en XPS + 2 plis de contreplaqué 4mm (T6)
- 5 Double vitrage feuilleté avec retardateur d'effraction
- 6 Seuil aluminium à rupture de pont thermique de 20 mm
- 7 Parecloses arrondies
- 8 Paumelles à réglage 3D

 Ud entre 1,3 et 1,7 W/m²K



EXIGENCE

EN STANDARD :

Panneau 32 mm
Double vitrage feuilleté
Serrure automatique multipoints
Paumelles renforcées 3D
Seuil aluminium RPT 20mm
Poignée sur rosace ATHINAÏ

EN OPTION :

Serrure multipoints à crochets
Serrure Security R4 à rouleaux
Serrure Security SH/R à crochets
Seuil aluminium RPT 40mm
Béquilles, bâtons de maréchal,
et boules de tirage

CRÉATIVE

EN STANDARD :

Demi panneaux 32 mm
ou panneaux plate bande
ou vitrages décoratifs
Double vitrage feuilleté
Serrure automatique multipoints
Paumelles renforcées 3D
Seuil aluminium RPT 20mm
Poignée sur rosace ATHINAÏ

EN OPTION :

Serrure multipoints à crochets.
Serrure Sécurité R4 à rouleaux.
Serrure Sécurité SH/R à crochets.
Seuil aluminium RPT 40mm
Barillet de sécurité+carte de propriété
Béquilles, bâtons de maréchal,
et boules de tirage

ESSENTIELLE

EN STANDARD :

Panneau 32 mm
Double vitrage feuilleté
Serrure à relevage multipoints
Paumelles renforcées 3D
Seuil aluminium RPT 20mm
Béquille sur plaque

EN OPTION :

Serrure à relevage
multipoints à crochets
Seuil aluminium RPT 40mm

ET ESSENTIELLE

10

GAMME EXIGENCE



Tobago 1
Vitrage feuilleté
 $U_D = 1,5 \text{ W/m}^2 \cdot \text{K}$
Brun noir bistre



Santa Cruz 3
Vitrage feuilleté
Pièces aluinox en option
 $U_D = 1,5 \text{ W/m}^2 \cdot \text{K}$
Rouge pourpre



Margarita 2
Vitrage feuilleté
 $U_D = 1,5 \text{ W/m}^2 \cdot \text{K}$
Chêne liège / naturel

Nos portes d'entrée en PVC plaxé sont munies d'un **panneau décoratif en aluminium** pour une robustesse accrue.



Tobago 1
Vitrage feuilleté
Gris anthracite



Caracas

Pièces alunox incluses
 $U_D = 1,4 \text{ W/m}^2.K$
Gris anthracite



Haiti 5

Vitrage feuilleté
Pièces alunox en option
 $U_D = 1,5 \text{ W/m}^2.K$
Bleu acier



Santiago 3

Vitrage feuilleté
Pièces alunox en option
 $U_D = 1,5 \text{ W/m}^2.K$
Gris basalte



Cali 2

Vitrage feuilleté
Pièces alunox en option
 $U_D = 1,5 \text{ W/m}^2.K$
Gris basalte



Mexico 1

Vitrage feuilleté
Pièce alunox en option
 $U_D = 1,6 \text{ W/m}^2.K$
Rouge bordeaux



Pasto 1

Vitrage feuilleté
Pièce alunox en option
 $U_D = 1,6 \text{ W/m}^2.K$
Brun noir bistre



Santa Cruz 3
Vitrage feuilleté
Pièces alunox en option
Gris anthracite



Mexico 1
Vitrage feuilleté
Pièce alunox en option
Gris anthracite



Minas 1
Vitrage feuilleté
Pièce alunox en option
 $U_D = 1,5 \text{ W/m}^2.K$
Vert sapin



Barbade 4
Vitrage feuilleté
Pièces alunox en option
 $U_D = 1,6 \text{ W/m}^2.K$
Gris basalte



Trinidad 6
Vitrage feuilleté
Pièces alunox en option
 $U_D = 1,7 \text{ W/m}^2.K$
Gris anthracite



Belize 1

Vitrage feuilleté
Pièce aluinox incluse
 $U_D = 1,6 \text{ W/m}^2 \cdot \text{K}$
Rouge pourpre



Azul 2

Vitrage feuilleté
Pièces aluinox en option
 $U_D = 1,6 \text{ W/m}^2 \cdot \text{K}$
Bleu acier



Goya 3

Vitrage feuilleté
3 pièces aluinox en option
 $U_D = 1,6 \text{ W/m}^2 \cdot \text{K}$
Gris anthracite

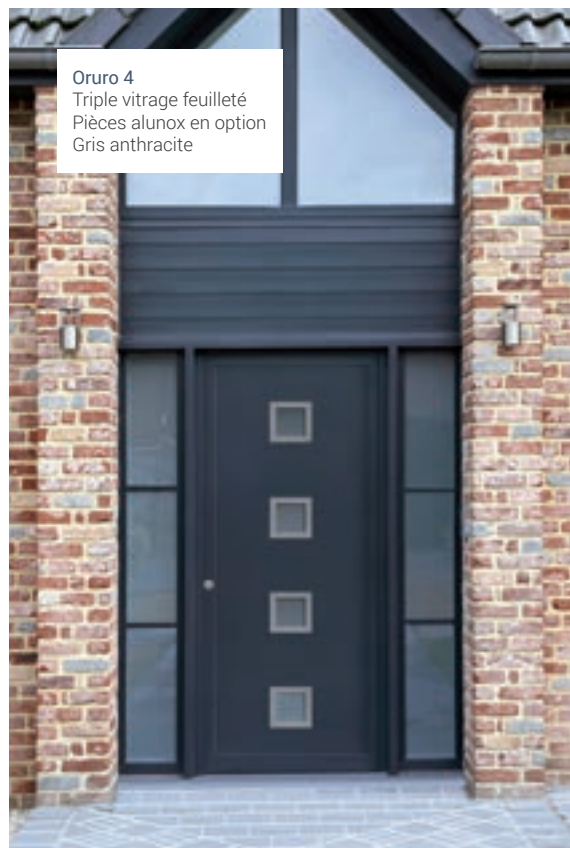

Oruro 4
Triple vitrage feuilleté
Pièces aluinox en option
Gris anthracite



Belize 1
Triple vitrage feuilleté
Pièce alunox incluse
Gris anthracite



Lima 5
Vitrage feuilleté
Pièces alunox en option
 $U_D = 1,5 \text{ W/m}^2.K$
Gris anthracite



Oruro 4
Vitrage feuilleté
Pièces alunox en option
 $U_D = 1,5 \text{ W/m}^2.K$
Brun noir bistre



Rio 3
Vitrage feuilleté
 $U_D = 1,6 \text{ W/m}^2.K$
Gris basalte





Alcor 2L
Vitrage feuilleté
U_D = 1,7 W/m².K
Acajou

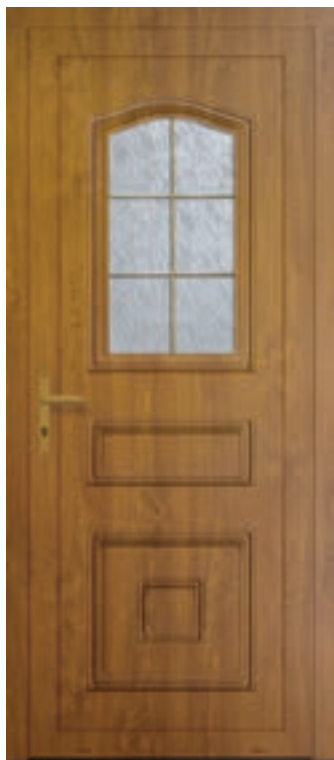

Vega 1L
Vitrage feuilleté
Croisillons laiton en option
U_D = 1,5 W/m².K
Chêne doré



Capella 1L
Vitrage feuilleté
U_D = 1,5 W/m².K
Gris anthracite

Intégrez des **croisillons laiton** dans les vitrages pour une finition encore plus esthétique. Ces modèles classiques sont également disponibles pleins, sans vitrage.



Vega 1L
Gris anthracite



Atria 2L

Vitrage feuilleté
Croisillons laiton en option
 $U_D = 1,5 \text{ W/m}^2 \cdot \text{K}$
Chêne liège / naturel

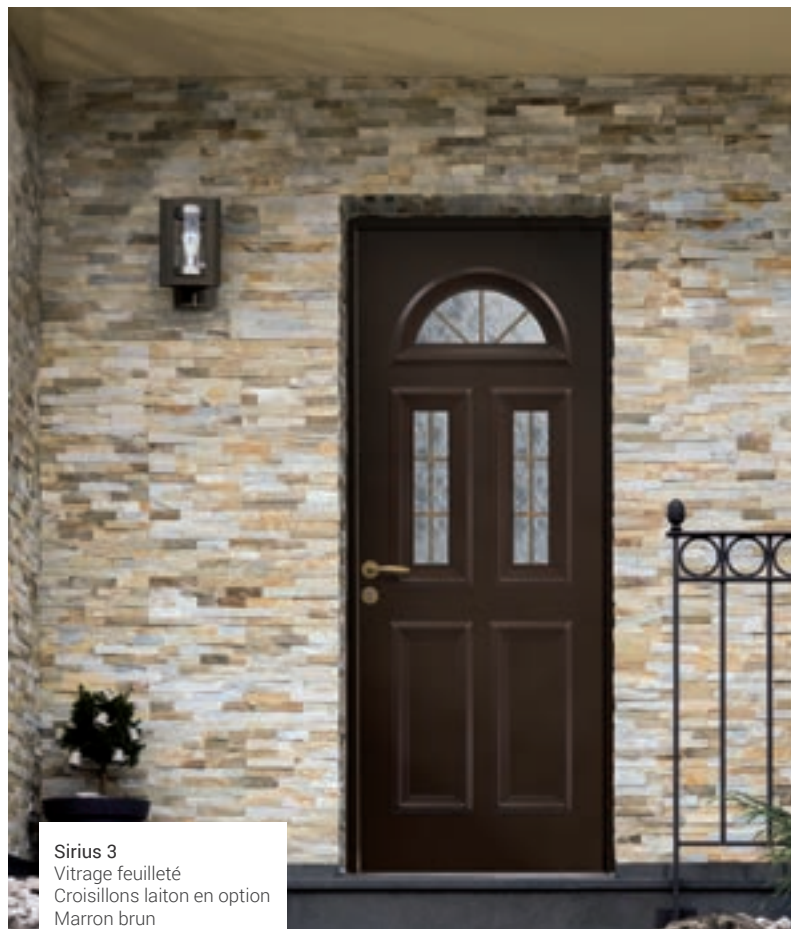

Sirius 3

Vitrage feuilleté
Croisillons laiton en option
Marron brun



Sirius 1

Vitrage feuilleté
 $U_D = 1,4 \text{ W/m}^2 \cdot \text{K}$
Rouge pourpre



Sirius 3

Vitrage feuilleté
 $U_D = 1,6 \text{ W/m}^2 \cdot \text{K}$
Bleu acier



Sirius 5

Vitrage feuilleté
Croisillons laiton en option
 $U_D = 1,6 \text{ W/m}^2 \cdot \text{K}$
Acajou



Polaris 1L
Vitrage feuilleté
Brun noir bistre



1/2 Sirius
Chêne doré

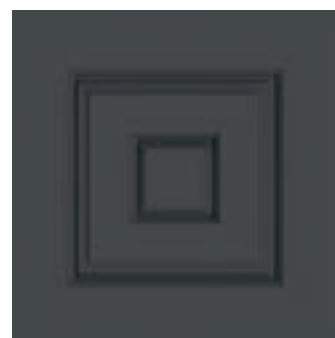

1/2 Capella
Gris basalte



Polaris 1L
Vitrage feuilleté
 $U_D = 1,7 \text{ W/m}^2.K$
Gris basalte



Electra 1L
Vitrage feuilleté
Croisillons laiton en option
 $U_D = 1,5 \text{ W/m}^2.K$
Chêne doré



Antares 1L
Vitrage feuilleté
 $U_D = 1,5 \text{ W/m}^2.K$
Brun noir bistre



Chili 1

Vitrage feuilleté
Pièce aluinox en option
 $U_D = 1,5 \text{ W/m}^2 \cdot \text{K}$



Guatemala 6

Vitrage feuilleté
Pièces aluinox en option
 $U_D = 1,6 \text{ W/m}^2 \cdot \text{K}$



Guyana 2

Vitrage feuilleté
Pièces aluinox en option
 $U_D = 1,5 \text{ W/m}^2 \cdot \text{K}$



Perou 5

Vitrage feuilleté
Pièces aluinox en option
 $U_D = 1,4 \text{ W/m}^2 \cdot \text{K}$



Salvador 4

Vitrage feuilleté
Pièces aluinox en option
 $U_D = 1,4 \text{ W/m}^2 \cdot \text{K}$



Surinam 3

Vitrage feuilleté
 $U_D = 1,6 \text{ W/m}^2 \cdot \text{K}$



Zola 1
Vitrage feuilleté



Uruguay 1
Vitrage feuilleté
Pièce alunox en option
 $U_d = 1,4 \text{ W/m}^2.K$



Zola 1
Vitrage feuilleté
 $U_d = 1,5 \text{ W/m}^2.K$



Daudet 1
Vitrage feuilleté
 $U_d = 1,5 \text{ W/m}^2.K$



Rostand 4
Vitrage feuilleté
Pièces alunox en option



Musset 1
Vitrage feuilleté
 $U_D = 1,5 \text{ W/m}^2 \cdot \text{K}$



Verlaine 1
Vitrage feuilleté
 $U_D = 1,4 \text{ W/m}^2 \cdot \text{K}$



Baudelaire 5
Vitrage feuilleté
Pièces alunox en option
 $U_D = 1,5 \text{ W/m}^2 \cdot \text{K}$



Cocteau 3
Vitrage feuilleté
Pièces alunox en option
 $U_D = 1,5 \text{ W/m}^2.K$



Mauriac 4
Vitrage feuilleté
 $U_D = 1,5 \text{ W/m}^2.K$



Proust 1
Vitrage feuilleté
Pièce alunox en option
 $U_D = 1,5 \text{ W/m}^2.K$



Rostand 4
Vitrage feuilleté
Pièces alunox en option
 $U_D = 1,6 \text{ W/m}^2.K$



Maupassant
 $U_D = 1,3 \text{ W/m}^2.K$



Pagnol
 $U_D = 1,3 \text{ W/m}^2.K$



Agde 1L
Vitrage feuilleté
Croisillons blancs en option
 $U_D = 1,5 \text{ W/m}^2 \cdot \text{K}$



Aphrodite 2L
Vitrage feuilleté
Croisillons laiton en option
 $U_D = 1,6 \text{ W/m}^2 \cdot \text{K}$



Biarritz 3
Vitrage feuilleté
Croisillons blancs en option
 $U_D = 1,5 \text{ W/m}^2 \cdot \text{K}$



Brest 2L
Vitrage feuilleté
Croisillons laiton en option
 $U_D = 1,4 \text{ W/m}^2 \cdot \text{K}$



Geneve 1L
Vitrage feuilleté
Croisillons blancs en option
 $U_D = 1,5 \text{ W/m}^2 \cdot \text{K}$



Rodez 3
Vitrage feuilleté
 $U_D = 1,5 \text{ W/m}^2 \cdot \text{K}$



Toulouse 1L
Vitrage feuilleté
Croisillons laiton en option
 $U_D = 1,5 \text{ W/m}^2 \cdot \text{K}$



Zeus 1L
Vitrage feuilleté
Croisillons blancs en option
 $U_D = 1,6 \text{ W/m}^2 \cdot \text{K}$



1/2 Strasbourg



1/2 Bordeaux

Intégrez des **croisillons blancs ou laiton** dans les vitrages pour une finition encore plus esthétique.
Ces modèles classiques sont également disponibles pleins, sans vitrage.



Brest 2L
Vitrage feuilleté
Croisillons laiton en option



Toulouse 1L
Vitrage feuilleté
Croisillons laiton en option

PE 2T-1M

2 panneaux plate bande avec congés et coins mouchoirs
1 panneau plate bande avec congés et cimaise
Vitrage Delta clair
Plaxé chêne liège/naturel
 $U_D = 1,4 \text{ W/m}^2.K$

**GAMME
CRÉATIVE**

Avec les portes CREATIVES, laissez libre court à votre imagination et **créez vous-même votre porte** selon vos envies.

CRÉATIVE

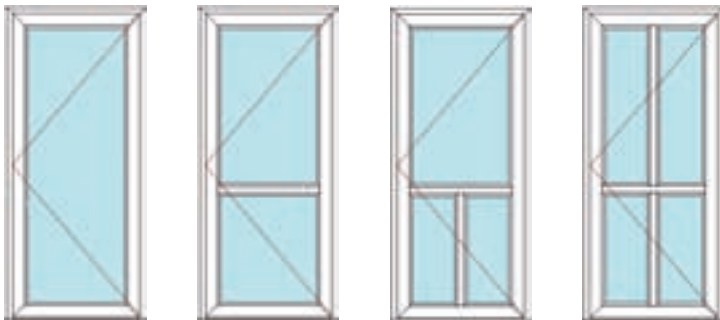

PE 1
SANS TRAVERSE
NI MENEAU

PE 1T
1 TRAVERSE HORIZ.

PE 1T-1M
1 TRAVERSE HORIZ.
1 MENEAU VERT.

PE 1T-2M
1 TRAVERSE HORIZ.
2 MENEUX VERT.

PE 2T-2M
3 panneaux plate bande
avec congés
Vitrages Delta clair
Plaxé bleu acier
 $U_D = 1,6 \text{ W/m}^2.K$

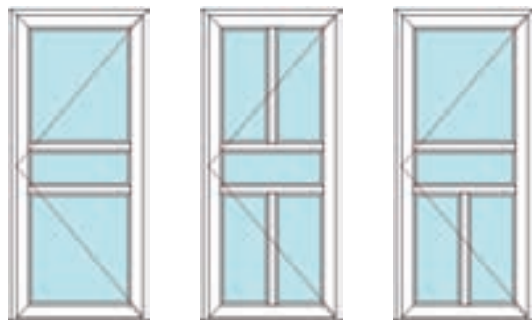

PE 2T
2 TRAVERSES HORIZ.

PE 2T-2M
2 TRAVERSES HORIZ.
2 MENEUX VERT.

PE 2T-1M
2 TRAVERSES HORIZ.
1 MENEAU VERT.

PE 2T-2M
3 panneaux plate bande
avec congés
Vitrages avec grille
intégrée
Plaxé gris clair
 $U_D = 1,6 \text{ W/m}^2.K$



FERMIÈRE

Originaires des fermes de nos campagnes, la porte fermière a su conserver son charme d'antan avec sa particularité d'ouverture en deux battants, associée aux technologies d'aujourd'hui.

Fort de notre savoir-faire, nous sommes en mesure de réaliser votre porte fermière entièrement personnalisée.

Côté remplissage, une multitude de possibilités s'offrent à vous pour personnaliser votre porte fermière : vitrages clairs ou imprimés, 1/2 panneaux sandwichs moulurés PVC teinté masse ou aluminium laqué ou plaxé, panneaux lisses...



PE fermière 1 vantail
Panneau 1/2 Capella
Vitrage type réfléchissant
Plaxé rouge bordeaux
 $U_D = 1,6 \text{ W/m}^2.K$

PVC
GAMME
CRÉATIVE

F054

$U_D = 1,4 \text{ W/m}^2 \cdot \text{K}$



CRÉATIVE DÉCO

La gamme qui laisse entrer la lumière tout en préservant votre intimité.



SV032

U_D = 1,4 W/m².K



SV010

U_D = 1,4 W/m².K



SV019

U_D = 1,4 W/m².K



F092

U_D = 1,4 W/m².K



ID018

U_D = 1,4 W/m².K



L011

U_D = 1,4 W/m².K



L020

U_D = 1,4 W/m².K



L009

U_D = 1,4 W/m².K

Les modèles présentés ici font partie d'un ensemble plus large de choix.

Nous réalisons le vitrage de votre choix selon votre modèle.
N'hésitez pas à nous contacter.



L062

U_D = 1,4 W/m².K

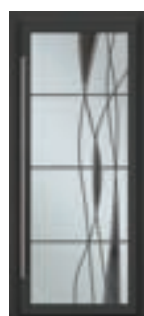

I004

U_D = 1,4 W/m².K



U051

U_D = 1,4 W/m².K



L072

U_D = 1,4 W/m².K



U031

U_D = 1,4 W/m².K



L010

U_D = 1,4 W/m².K

GAMME ESSENTIELLE

Panama 3
Vitrage feuilleté
3 pièces aluinox en option



Mérimée
 $U_D = 1,3 \text{ W/m}^2.K$



Panama 3
Vitrage feuilleté
3 pièces aluinox en option
 $U_D = 1,5 \text{ W/m}^2.K$



Biarritz 1
Vitrage feuilleté
Croisillons blancs en option
 $U_D = 1,4 \text{ W/m}^2.K$



Biarritz 1
Vitrage feuilleté
Croisillons laiton en option





Jamaïque 3
Vitrage feuilleté
Pièces alunox en option
 $U_D = 1,5 \text{ W/m}^2 \cdot \text{K}$



Basilic
Pièces alunox
affleurantes incluses
 $U_D = 1,3 \text{ W/m}^2 \cdot \text{K}$



Bresil 1
Vitrage feuilleté
Pièce alunox en option
 $U_D = 1,5 \text{ W/m}^2 \cdot \text{K}$

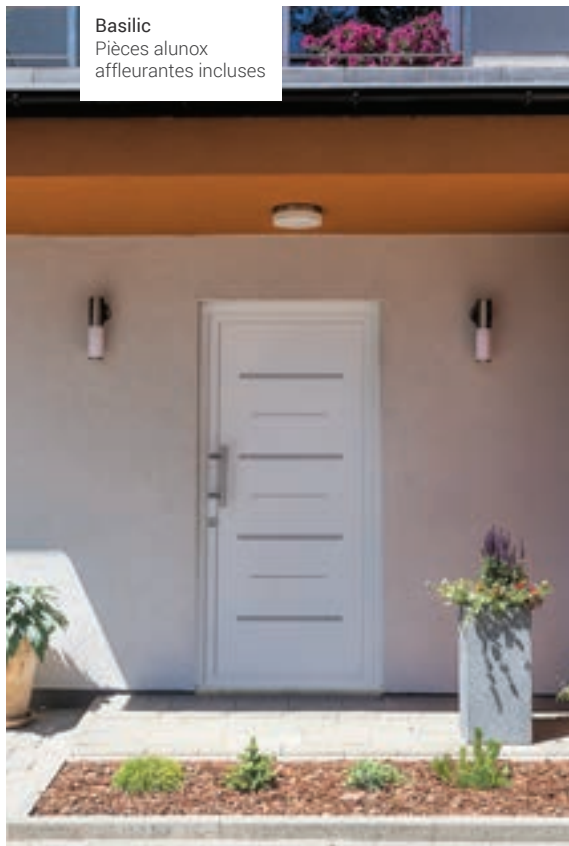

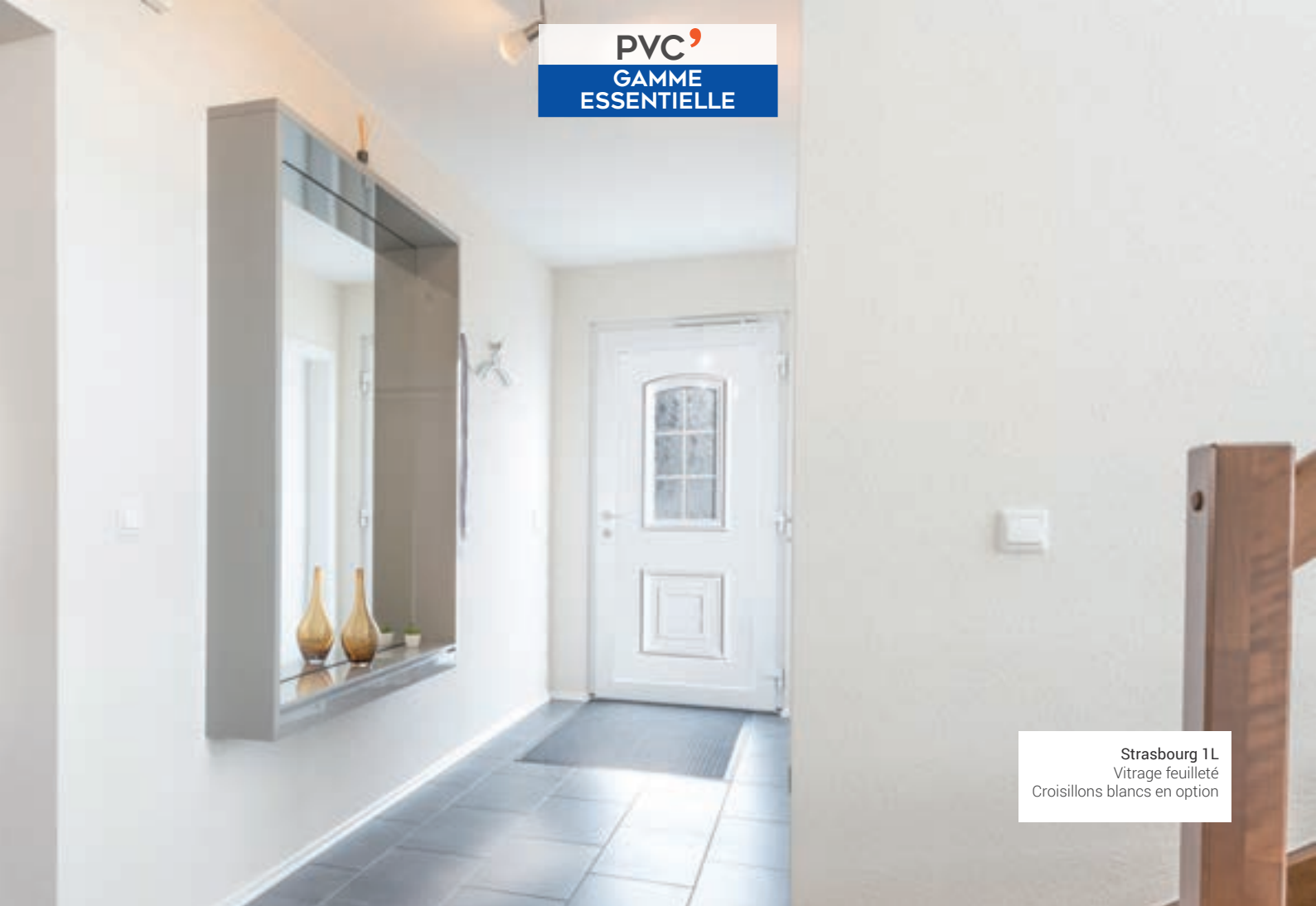

Strasbourg 1L
Vitrage feuilleté
Croisillons blancs en option



Cannes 1L
Vitrage feuilleté
Croisillons blancs en option
 $U_D = 1,5 \text{ W/m}^2.K$



Lille 1L
Vitrage feuilleté
Croisillons laiton en option
 $U_D = 1,5 \text{ W/m}^2.K$



Strasbourg 1L
Vitrage feuilleté
Croisillons blancs en option
 $U_D = 1,5 \text{ W/m}^2.K$

ALU,



- 1 Dormant aluminium à rupture de pont thermique de 75 mm
- 2 Ouvrant aluminium/ABS à rupture de pont thermique de 80 mm
- 3 Parements aluminium ext. et int. de 1,5 mm ou 2,5 mm selon design
- 4 Mousse isolante en polystyrène extrudé
- 5 Triple vitrage feuilleté retardateur d'effraction
- 6 Joint mousse d'étanchéité vitrage
- 7 Seuil aluminium à rupture de pont thermique de 20 mm P.M.R.
- 8 Paumelles 3D à fichier pour un réglage simplifié
- 9 Rejet d'eau en aluminium laqué (en option)

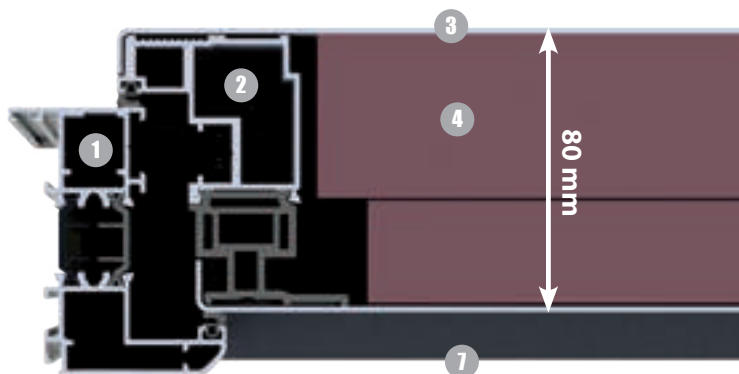

- **Passage PMR de 830 mm** porte ouverte à 90° en dimensions standards et pose en applique.
- **Sécurité maximale** avec nos équipements de sécurité de série.
- **Design** sur les deux faces de la porte
- **Excellente performance thermique** : U_D jusqu'à 1,1 W/m².K.
- **Des dormants et profils complémentaires** pour répondre à toutes les configurations de pose.

GAMME MONOBLOC

LE CHOIX, LES PERFORMANCES ET LA SÉCURITÉ

Avec son ouvrant monobloc de 80 mm, sa serrure automatique 5 points à crochets, sa gâche filante et ses pièces anti-dégondage, elle constitue un véritable rempart contre les tentatives d'effraction. Son esthétisme irréprochable et ses hautes performances vous offrent ce qui se fait de mieux en matière de porte d'entrée en aluminium.

EN STANDARD

- 1 Serrure automatique 5 points (2 crochets / 2 pènes ronds demi-tour / 1 pêne dormant)
- 2 Gâche filante plus cossue et sécurisante que des gâches auxiliaires
- 3 Pièces anti-dégondage haute et basse
- 4 Paumelles à réglage 3D à fiche pour un réglage simplifié
- 5 Cylindre européen nickelé débrayable 6 pistons 45/55 + 5 clés + carte de réapprovisionnement

EN OPTION

- 6 Cylindre européen nickelé débrayable haute sécurité 14 pistons 45/55 + 5 clés + carte de propriété
- 7 Cylindre européen nickelé à bouton moleté 6 pistons 45/55 + 5 clés + carte de réapprovisionnement
- 8 Rejet d'eau
- + EURASTOP : la barre anti-dégondage 12 pions en acier ! Voir page 60.
- + Gâche filante avec 3 gâches électriques + câble de raccordement
- + Gâche filante débrayable avec 3 pènes journaliers

SÉCURITÉ MAXIMALE

En standard :

Serrure automatique 5 points à crochets,
gâche filante et 2 pièces anti-dégondage

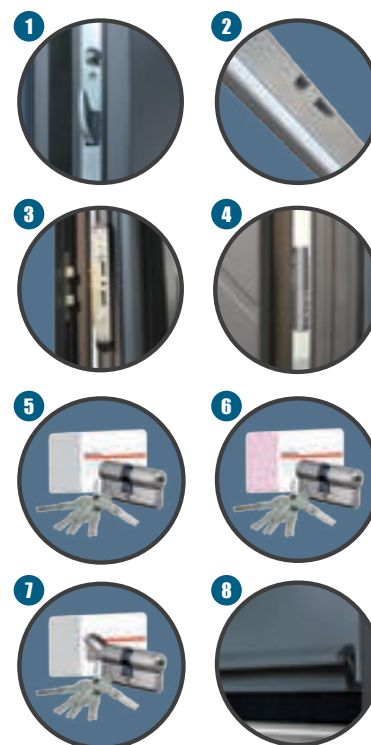

A photograph of a modern, two-story house with a light-colored facade. The house features a prominent dark-colored double door with a vertical silver handle. Above the door is a large, dark-framed window. To the right of the door is another window. The house is surrounded by landscaping, including a large palm tree on the left and several potted plants in the foreground. The sky is clear and blue.

**GAMME
MONOBLOC**



Basalte

Poignée incrustée en inox
Béquille en face intérieure
U_p jusqu'à 1,1 W/m².K
RAL 7039



Diorite

Poignée incrustée en inox
Béquille en face intérieure
U_p jusqu'à 1,1 W/m².K
RAL 7016



Béquille en face intérieure

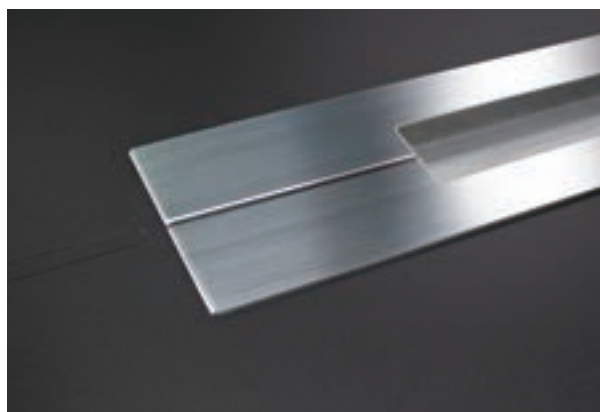



Bauxite 1

Triple vitrage feuilleté
Pièces alunox affleurantes incluses
Poignée incrustée en inox
Béquille en face intérieure
U_d jusqu'à 1,2 W/m².K
RAL 7012



Schiste 1

Triple vitrage feuilleté
Poignée incrustée en inox
Béquille en face intérieure
U_d jusqu'à 1,3 W/m².K
Rouge 2100 sablé



Silice 1

Triple vitrage feuilleté
Poignée incrustée en inox
Béquille en face intérieure
U_d jusqu'à 1,2 W/m².K
RAL 9005



Bauxite 1

Triple vitrage feuilleté
Pièces alunox affleurantes incluses
Poignée incrustée en inox
Béquille en face intérieure
RAL 7016

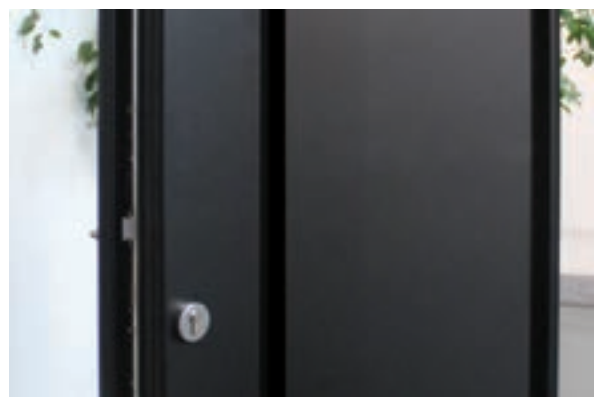



Silice 1
Triple vitrage feuilleté
Poignée incrustée en inox
Béquille en face intérieure
RAL 7016



Basalte
Poignée incrustée en inox
Béquille en face intérieure
Bleu Canon 2525



Graphite B
Poignée de tirage intégrée laquée
à la couleur de l'ouvrant
Béquille en face intérieure
U_b jusqu'à 1,1 W/m².K
RAL 7039



Cipolin 1
Triple vitrage feuilleté
Poignée de tirage en saillie laquée
à la couleur de l'ouvrant
Béquille et plots inox en face intérieure
U_b jusqu'à 1,3 W/m².K
RAL 7033



Silex
Bâton de tirage BT11 - 1800 mm obligatoire
Béquille et plots inox en face intérieure
U_b jusqu'à 1,1 W/m².K
RAL 7016

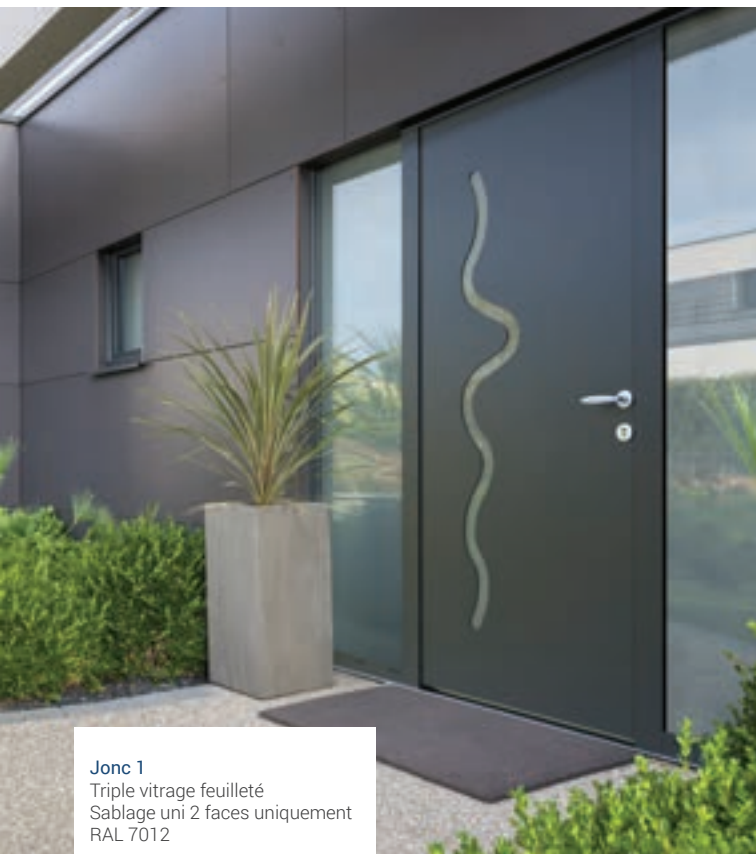

Jonc 1
 Triple vitrage feuilleté
 Sablage uni 2 faces uniquement
 RAL 7012



Pyrite 6
 Triple vitrage feuilleté
 Sablage uni 2 faces uniquement
 Bâton de tirage BT6 - 1000 mm
 RAL 7035

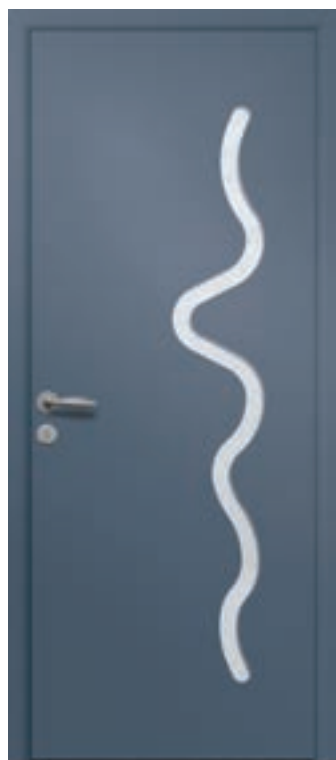

Jonc 1
 Triple vitrage feuilleté
 Sablage uni 2 faces uniquement
 U_D jusqu'à 1,4 W/m².K
 RAL 7031



Dolomite 5
 Triple vitrage feuilleté
 Sablage uni 2 faces uniquement
 U_D jusqu'à 1,5 W/m².K
 RAL 7012



Galène 1
 Triple vitrage feuilleté
 Sablage uni 2 faces uniquement
 Pièce alunox en option
 U_D jusqu'à 1,3 W/m².K
 RAL 7034



Bleuet 1

Triple vitrage feuilleté
Sablage uni 2 faces uniquement
Pièce alunox affleurante incluse
U₀ jusqu'à 1,3 W/m².K
RAL 7016



Pyrite 6

Triple vitrage feuilleté
Sablage uni 2 faces uniquement
U₀ jusqu'à 1,3 W/m².K
RAL 7023



Sodalite 8

Triple vitrage feuilleté
Sablage uni 2 faces uniquement
U₀ jusqu'à 1,3 W/m².K
RAL 7033



Sodalite 8
Triple vitrage feuilleté
Sablage uni 2 faces uniquement
RAL 7016

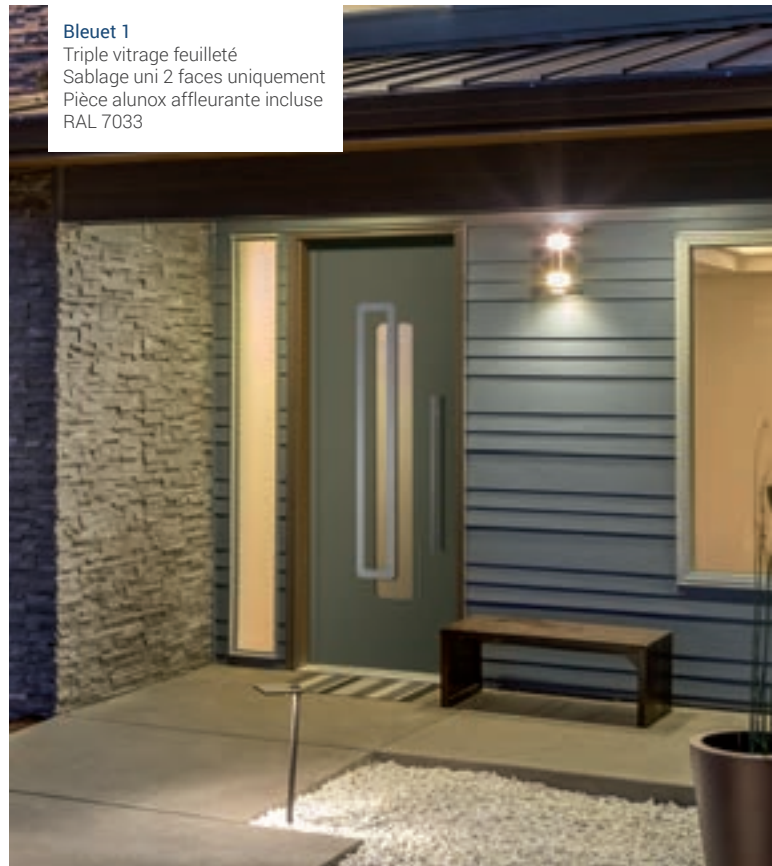

Bleuet 1
Triple vitrage feuilleté
Sablage uni 2 faces uniquement
Pièce alunox affleurante incluse
RAL 7033



Vanille 3

Triple vitrage feuilleté
 Pièces aluinox en option
 U_d jusqu'à 1,3 W/m².K
 Rouge 2100 sablé



Pastel 4

Triple vitrage feuilleté
 Sablage uni 2 faces uniquement
 Pièces aluinox en option
 U_d jusqu'à 1,3 W/m².K
 RAL 7016



Pistache 4

Triple vitrage feuilleté
 U_d jusqu'à 1,3 W/m².K
 RAL 7035



Pistache 4
 Triple vitrage feuilleté
 RAL 7035



Pastel 4
 Triple vitrage feuilleté
 Sablage uni 2 faces uniquement
 Pièces aluinox en option
 RAL 7016



Argos
Pièce alunox en applique incluse
Bâton de tirage BT6 - 1000 mm obligatoire
Béquille et plots inox en face intérieure
RAL 7016



Abricot

Pièces alunox
en applique incluses
U_p jusqu'à 1,1 W/m².K
RAL 7012



Jais 1

Triple vitrage feuilleté
Sablage uni 2 faces uniquement
U_p jusqu'à 1,2 W/m².K
RAL 7023



Argos

Pièce alunox en applique incluse
Bâton de tirage BT6 - 1000 mm obligatoire
Béquille et plots inox en face intérieure
U_p jusqu'à 1,1 W/m².K
RAL 9005



Derceto

Pièces alunox
affleurantes incluses
U_b jusqu'à 1,1 W/m².K
RAL 7016



Nacarat 1

Triple vitrage feuilleté
U_b jusqu'à 1,3 W/m².K
RAL 7030



Auburn 1

Triple vitrage feuilleté
U_b jusqu'à 1,3 W/m².K
RAL 3004



Derceto
Pièces alunox
affleurantes incluses
RAL 7016

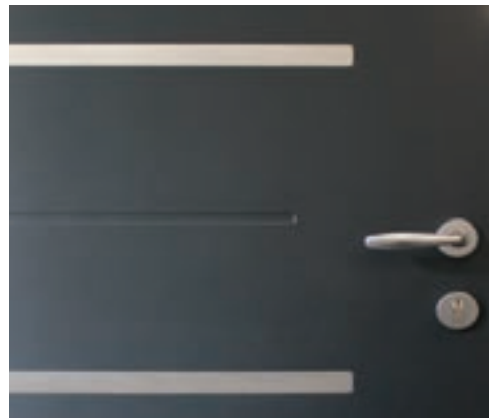



Marine 1

Triple vitrage feuilleté
U_d jusqu'à 1,2 W/m².K
RAL 6005



Anthracite 1

Triple vitrage feuilleté
Pièce alunox en option
U_d jusqu'à 1,2 W/m².K
Noir 2100 sablé

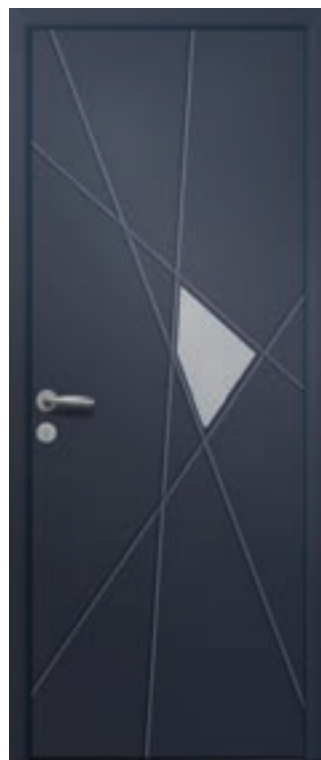

Hibiscus

Pièce alunox
affleurante incluse
U_d jusqu'à 1,1 W/m².K
Bleu Canon 2525



Hibiscus
Pièce alunox
affleurante incluse
RAL 7012



Garance 3

Triple vitrage feuilleté
Sablage uni 2 faces uniquement
U_b jusqu'à 1,3 W/m².K
RAL 7022



Cassiopée 3

Triple vitrage feuilleté
Pièce alunox en
applique incluse
U_b jusqu'à 1,2 W/m².K
RAL 7034



Ocre 1

Triple vitrage feuilleté
U_b jusqu'à 1,2 W/m².K
RAL 7023



Cassiopée 3
Triple vitrage feuilleté
Pièce alunox en
applique incluse
RAL 7016



Lilas
RAL 7016



Bélize 1

Triple vitrage feuilleté
Sablage uni 2 faces uniquement
Pièce aluinox en applique incluse
U_d jusqu'à 1,4 W/m².K
RAL 3004



Amande

U_d jusqu'à 1,1 W/m².K
RAL 7039

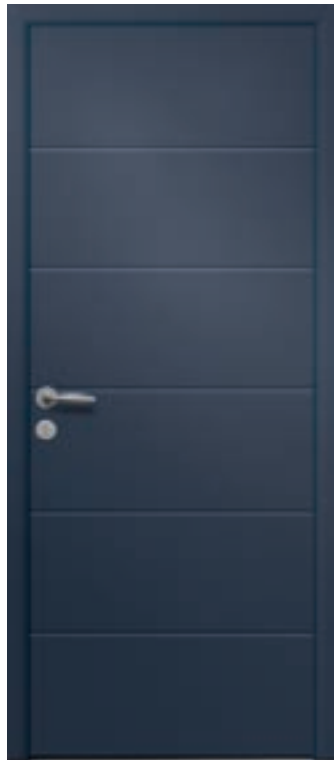

Lilas

U_d jusqu'à 1,1 W/m².K
RAL 5023



Acajou

U_d jusqu'à 1,1 W/m².K
RAL 7035



Goya 3
Triple vitrage feuilleté
3 pièces aluinox en option
Disponible en version une pièce
RAL 7016



Réséda 5
Triple vitrage feuilleté
Pièces aluinox en option
U_d jusqu'à 1,2 W/m².K
RAL 7039



Goya 3
Triple vitrage feuilleté
3 pièces aluinox en option
Disponible en version une pièce
U_d jusqu'à 1,3 W/m².K
Rouge 2100 sablé



Mexico 1
Triple vitrage feuilleté
Pièce aluinox en option
U_d jusqu'à 1,3 W/m².K
Bleu Canon 2525



Oruro 4

Triple vitrage feuilleté
Pièces alunox en option
U_d jusqu'à 1,2 W/m².K
RAL 7031



Santa Cruz 3

Triple vitrage feuilleté
Pièces alunox en option
U_d jusqu'à 1,2 W/m².K
RAL 3004



Trinidad 6

Triple vitrage feuilleté
Pièces alunox en option
U_d jusqu'à 1,4 W/m².K
RAL 9005

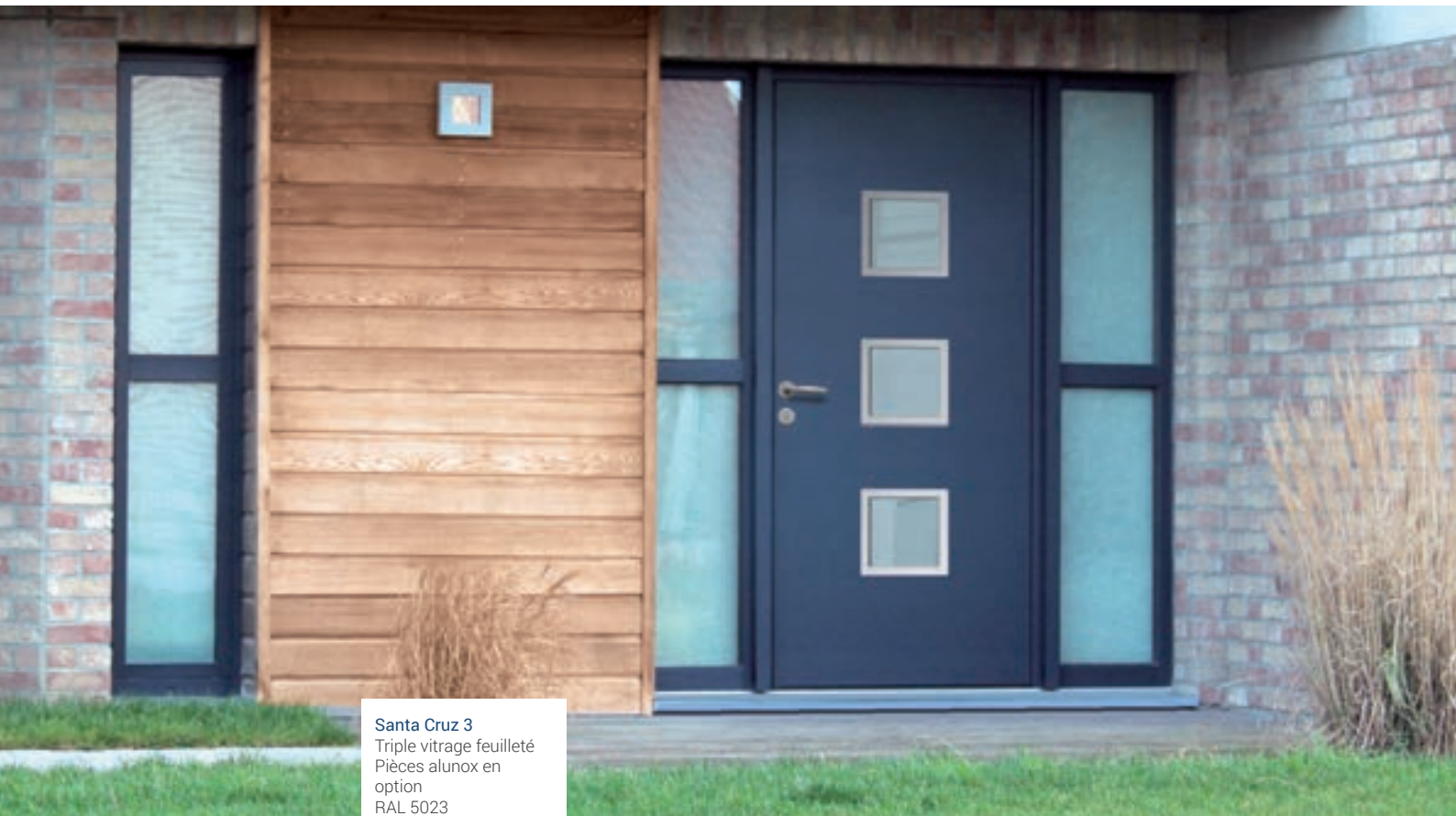

Santa Cruz 3
Triple vitrage feuilleté
Pièces alunox en
option
RAL 5023



Spencer 1 et semi-fixe
Triple vitrage feuilleté
Grille Rustica noire en option
RAL 7016



Tous les avantages de l'aluminium et des **moultures rapportées** associés au charme des portes en bois d'antan.



Spencer 1 et imposte
Triple vitrage feuilleté
Grille Rustica noire en option
RAL 7016



Spencer 1

Grille Rustica noire en option
dans le triple vitrage feuilleté
Clair de vue : 785 x 435 mm
Cimaise et rejet d'eau sur face ext
uniquement
Béquille Vérona obligatoire
Up jusqu'à 1,3 W/m².K
Rouge 2100 sablé



Nobel 1 et Nobel Side 1

Grilles Volutes noires en option
dans le triple vitrage feuilleté
Clair de vue NOBEL 1 : 734 x 356 mm
Cimaise et rejet d'eau sur face ext uniquement
Béquille Vérona obligatoire
U₀ jusqu'à 1,3 W/m².K
RAL 7012



Nobel 1 et Nobel Side 1

Grilles Rustica noires en option
dans le triple vitrage feuilleté
Clair de vue NOBEL 1 : 734 x 356 mm
Cimaise et rejet d'eau sur face ext uniquement
Béquille Vérona obligatoire
U₀ jusqu'à 1,3 W/m².K
RAL 7023



Sirius 1

Triple vitrage feuilleté
U_d jusqu'à 1,2 W/m².K
RAL 6019



Sirius 3

Triple vitrage feuilleté
Croisillons laiton en option
U_d jusqu'à 1,3 W/m².K
RAL 3004



Sirius 5

Triple vitrage feuilleté
U_d jusqu'à 1,3 W/m².K
RAL 5023

Ces modèles aux **moulures embouties** arborent une ligne classique et indémodable. Une valeur sûre qui se marie parfaitement avec les architectures traditionnelles.

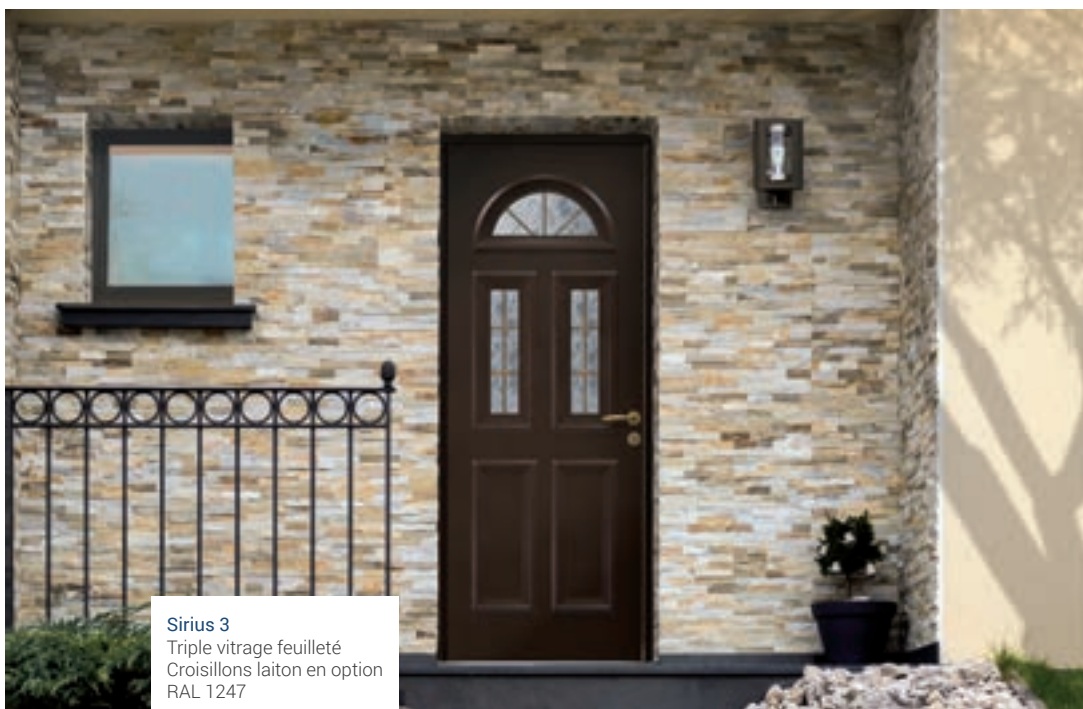

Sirius 3
Triple vitrage feuilleté
Croisillons laiton en option
RAL 1247



Atria 2L

Triple vitrage feuilleté
Décor plomb gris V6 losanges en option
U_d jusqu'à 1,3 W/m².K
RAL 7039



Polaris 1L

Triple vitrage feuilleté
Croisillons blancs en option
U_d jusqu'à 1,4 W/m².K
RAL 9010



Capella 1L

Triple vitrage feuilleté
Décor filet de Versailles en option
U_d jusqu'à 1,3 W/m².K
RAL 7016

Intégrez des croisillons **blancs ou laiton** dans les vitrages pour une finition encore plus esthétique. Ces modèles sont également disponibles pleins, sans vitrage.



Atria 2L
Triple vitrage feuilleté
Croisillons blancs en option
RAL 9010

LA PERSONNALISATION



ABRICOT*



ACAJOU*



AMANDE*



ANTHRACITE 1*



ARGOS



ATRIA 2L*



AUBURN 1*



BASALTE



BAUXITE 1



BELIZE 1*



BLEUET 1*



CAPELLA 1L*



CASSIOPEE 3*



CIPOLIN 1



DERCETO*



DIORITE



DOLOMITE 5



GALENE 1



GARANCE 3*



GOYA 3*



GRAPHITE B



HIBISCUS*



JAIS 1*



JONC 1



LILAS*



MARINE 1*



MEXICO 1*



NACARAT 1*



NOBEL 1
Grille en option



OCRE 1*



ORURO 4*



PASTEL 4*



PISTACHE 4*



POLARIS 1L*



PYRITE 6



RESEDA 5*



SANTA CRUZ 3*



SCHISTE 1



SILEX



SILICE 1



SIRIUS 1*, 3*
ou 5* vitrages



SODALITE 8



SPENCER 1
Grille en option



TRINIDAD 6*



VANILLE 3*

*modèles également disponibles en version "portes à panneau". Nous consulter.

GAMME EXIGENCE

LES TEINTÉS MASSE BLANC, BEIGE* ET GRIS* (*SELON MODÈLE)



GAMME ESSENTIELLE

LES TEINTÉS MASSE BLANC UNIQUEMENT



Tous les modèles moulurés sont également disponibles pleins, sans vitrage.

QUINCAILLERIE

LES VITRAGES IMPRIMÉS

Nos vitrages sont assemblés avec une face feuilletée en double ou triple vitrage selon épaisseur. La plupart de nos modèles classiques sont disponibles avec croisillons blancs ou laiton en option.

Les imprimés standards



Martelé clair Antique clair Chinchilla clair G200 clair Delta clair et Delta mat Silvit clair Sablage uni

Les imprimés hors standards



Gothique clair Givré clair Dépoli acide Master Carré Master Ligne Master Point Master Lens

LES VITRAGES DÉCORATIFS

Nous vous proposons une large gamme de vitrages décoratifs réalisés dans de multiples techniques artisanales. Ces vitrages sont ensuite assemblés en double ou triple vitrage. Vous avez la possibilité de personnaliser vos vitrages décoratifs. Nous consulter.

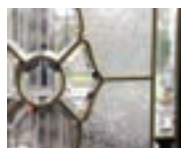

V0 - Vrai vitrail finition laiton

Retrouvez l'authenticité de véritables pièces de verre biseautées, comme autrefois. Il est assemblé en triple vitrage avec une face 33/2 extérieure et une face trempée intérieure.

V4 - Vrai vitrail finition noire

Retrouvez l'authenticité de véritables pièces de verre biseautées, comme autrefois. Il est assemblé en triple vitrage avec une face 33/2 extérieure et une face trempée intérieure.



V7 - Sablage

Le sable est projeté sur un verre muni au préalable d'une forme de masquage adaptée au design souhaité. Le décor est réalisé sur la face feuilletée ou un 4 mm. Certains décors fusionnés sont également sablés. **Dans le catalogue, les parties foncées représentent les parties transparentes et les parties claires représentent les parties sablées.**



V8 - Fusion

Les pièces de verre sont découpées à la main selon un plan, puis posées sur un verre clair de 8 mm. Après une nuit de chauffe dans le four à 805°, les pièces colorées ont fusionné avec le verre clair.

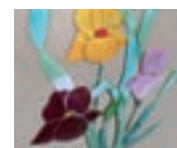

V8P - Fusion pilée

Ici, les pièces de verre ne sont plus découpées à la main mais broyées et disposées sur le verre clair selon le plan du modèle.



LES + COULEURS

PVC'
PORTES
D'ENTRÉELa gamme **Exigence** - Les plaxés

Couleurs standards

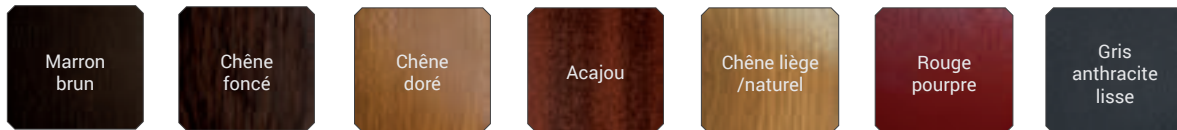

Couleurs hors standards



Ces films de plaxage sont disponibles en monocouleur ou en bicolore.

ALU'
PORTES
D'ENTRÉE

Couleurs standards

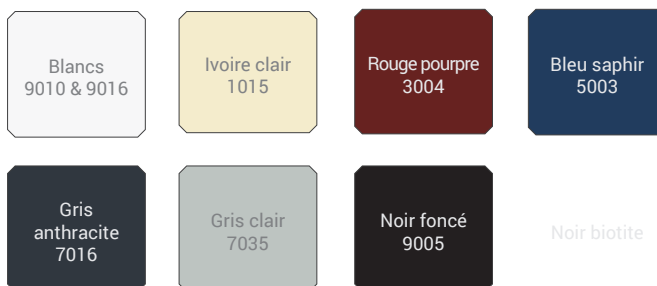

Couleurs hors standards

LAQUAGE
CERTIFIÉ

Le laquage de nos portes d'entrée en aluminium est certifié Qualicoat et Qualimarine



RAL standards : ces teintes sont disponibles en monocouleur ou en bicolore.
Autres teintes RAL sur demande.

QUINCAILLERIE



	PSK 12 Blanche ou F9 aspect inox ou Noire	PSK 72 Laiton titane ou Laiton vieilli	ATHINAI Laiton chromé Aspect inox Rosace ovale	NOR694 Inox	NEW-YORK F9 aspect inox
--	---	--	--	-----------------------	-----------------------------------

INCONTOURNABLE	Blanche sur porte blanche ■ Noire sur porte couleur				
PRÉFÉRENCE	■		■	■	
MONOBLOC					■
ESSENTIELLE	Blanche sur porte blanche ■ F9 sur porte couleur				
EXIGENCE	■	■	■	■	
CREATIVE	■	■	■	■	

■ Standard PVC
 ■ Option PVC
 ■ Standard ALU
 ■ Option ALU

PORTES D'ENTRÉE



STOCKHOLM



DALLAS



B2

Acier inoxydable
Diamètre : 50 mm



B3

Acier inoxydable
Carré 54 x 54 mm

**DALLAS
STOCKHOLM**
F9 aspect inox

BT1
Inox

BT3
Inox

BT7
Inox

BT9
Inox

**B2
B3**
Inox



PORTES D'ENTRÉE LOURDES

UNE DES RARES PORTES D'ENTRÉE DU MARCHÉ TESTÉE 1 MILLION DE CYCLES OUVERTURE/FERMETURE !

La gamme de portes d'entrée à isolation renforcée offre des **performances énergétiques évolutives** afin de répondre parfaitement aux exigences fixées par la Réglementation thermique 2012. Grâce à sa technologie avant-gardiste, les portes d'entrée sont la réponse adaptée pour **isoler du froid, profiter des apports solaires et faire des économies d'énergie.**

ADAPTABILITÉ

- 1 et 2 vantaux
- Simple action
- Double action
- Repliable
- Option anti pince doigt (niveau 1 ou niveau 2)
- Option avec **ventouses électromagnétiques**
- Option ferme-porte et pivot encastré
- Option Serrure anti-panique
- Option Crémone pompier
- Option gâche électrique
- Option bâton de maréchal
- Ensemble composé avec intégration **fenêtre à ouvrant visible**
- Seuil extra plat pour le passage des personnes à mobilité réduite
Dimensions maximales : H 2 300 mm x L 1 300 mm
(par vantail; avec paumelles en applique)



SÉCURITÉ

- Serrure 1 point
- Serrure avec 2 ou 3 points

FIABILITÉ & POSE SIMPLIFIÉE

- Pose sur dormant bois existant
- Pose en applique ou en tableau
- Pose en neuf avec reprise d'isolation de 100, 120, 140 et 160 mm
- Profilés tubulaires pour une rigidité maximale et un travail de pose facilité

ESTHÉTIQUE

- Design droit
- Bouchons de finition pour seuil et rejet d'eau

Base 72 mm



Vous êtes à la recherche
d'un modèle moins volumineux ?

Choisissez la porte
en aluminium idéale
parmi notre offre !

LES DIFFÉRENTS COLORIS EN ALU EN BASE EN 9016

NUANCIER LISSE



BI-COLORES

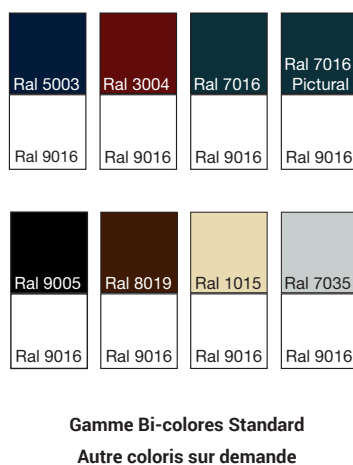

NUANCES TEXTURAL (SABLÉ)

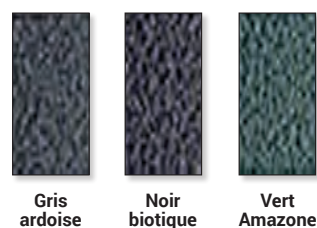

Autres coloris, textural et imitation bois sur demande.

PERFORMANCES

- AEV : **A*4 E*6B V*C2** (porte 2 vantaux : 2300 x 2062 mm)
- **Base 52 mm et 72 mm pour des performances thermiques plus élevées**
- Barrette à rupture de pont thermique centrée pour une isolation optimale.
- Vitrage pouvant aller jusqu'à 36 mm
- Résistance aux chocs classe 5

- **Qualité des paumelles** : prévues pour prise de charge de **70 kg à 180 Kg par vantail** (type de paumelle en fonction du poids de la porte)
- Conforme aux **réglementations thermiques 2005 et 2012**
- **1 million de cycles ouverture/fermeture** : classe 8 (EN12400) – Essais CEBTP BPI 3.6.4087.1

LABELS QUALITÉ ET GARANTIES

- Aluminium **AGS 6060** qualité bâtiment
- LABEL **fenêtralu**
- Label **QUALICOAT** pour les finitions thermolaquées (épaisseurs 60 microns), finitions ARBORAL comprises
- Label **QUALIMARINE** en standard, finitions ARBORAL comprises
- Label **QUALANOD** pour les finitions anodisées (classe 20)





PORTES ACIER



ASTRAL



BACCHUS



BEAVER



CERES



CHEYENNE



COMOX



PHILAE



QUITO



GROOVE



LAÏOS



LAKOTA



SAVO



VINTAGE

AVANTAGES

Les performances d'isolation thermique de nos portes acier sont excellentes. UD* = 0,81 pour tous les modèles pleins.

Particulièrement résistant, l'acier nécessite un entretien minimal et fait preuve d'une sécurité maximale. L'acier est un matériau qui demande peu d'énergie lors de sa production et il est recyclable à l'infini. Les portes acier représentent le meilleur rapport qualité/prix du marché. Thermolaquage : large choix de teintes et tenue de peinture garantie 10 ans.

* UD (w/m2.K) Indice d'isolation thermique, calculé selon NF EN ISO 10077-2 pour une porte de dimension 2150 x 900 mm avec son dormant.



PEINTURE
UNIFORME



TENUE DE PEINTURE
GARANTIE 10 ANS



PALETTE INFINIE
DE COULEUR



BONNE RÉSISTANCE
AUX RAYURES



PERFORMANCE
D'ISOLATION
THERMIQUE



RECYCLAGE
DE L'ACIER



RAPPORT
QUALITÉ/PRIX

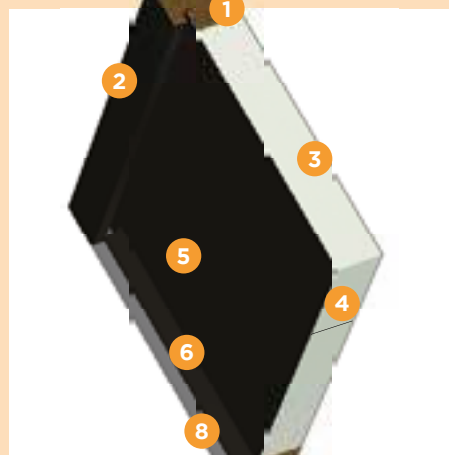

COUPE DESCRIPTIVE DU VANTAIL INUÏT

- | | |
|--|---|
| 1 Cadre bois exotique lamellé collé non apparent | 5 2 parements acier galvanisé à chaud + traitement anti-corrosion (garantie 10 ans) |
| 2 Dormant bois 48 mm + joint périphérique | 6 Jet d'eau aluminium |
| 3 Âme isolante en mousse polyuréthane | 7 Joint double lèvres sur le vantail |
| 4 Épaisseur totale du vantail 52 mm | 8 Seuil aluminium 20 mm conforme PMR |

SPÉCIFICITÉS DES PORTES INUÏT

DORMANT	DORMANT EN BOIS DE 48 MM. CAPOTAGE DU DORMANT ET DE LA TAPÉE EXTÉRIEURE EN ACIER THERMOLAQUÉ EN OPTION.
THERMOLAQUAGE	LES PORTES INUÏT SONT VENDUES PRÉPEINTES BLANCHES. LES PORTES DE LA GAMME COMPORTANT DES VITRAGES AFFLEURANTS ET/OU DES DÉCORATIONS ALUMINIUM SONT VENDUES THERMOLAQUÉES (MONOCOLORATION ET RAL STANDARD SATINÉS) ET SIGNALÉES DANS LE CATALOGUE PAR CE PICTOGRAMME ☞.
MOULURES	PARCLOSES EN PLASTIQUE ABS.
CRÉMONE	CRÉMONE 4 POINTS AUTOMATIQUE (3 GALETS, 1 PÈNE ET 1 DÉCLENCHÉUR) OU CRÉMONE 4 POINTS À RELEVAGE (3 GALETS, 1 PÈNE ET 1 PÈNE DEMI-TOUR).
FICHAGE	3 FICHES TRIDIRECTIONNELLES, CACHE-FICHES EN OPTION.



CAPOTAGE EN OPTION

Il est possible de capoter le dormant bois et les tapées extérieures en acier thermolaqué.

Cette OPTION est réalisable uniquement sur les portes de dimensions standard : > 205-215-225 x 80-90-100 cm (vantail seul)
> 205-215-225 x 130-140 cm (+ semi-fixe uniquement).

! NON RÉALISABLE AVEC LES FIXES EN DORMANT ET LES PORTES SUR-MESURE OU DORMANT RÉNOVATION



BOUG



CAHITA



ELECTRO



GOTHA



GUADIANA



NEMEN



NEPTUNE

LES PRODUITS COMPLÉMENTAIRES



PORTES DE
GARAGE

P. 160-163

PORTAILS ET
PORTILLONS

P. 164-165

VOLETS
BATTANTS

P. 166-169

VOLETS
ROULANTS

P. 170-173



PORTES DE GARAGE

REFOULEMENT PLAFOND

RESSORTS DE TORSION

COMPOSITION (VUE INTÉRIEURE)

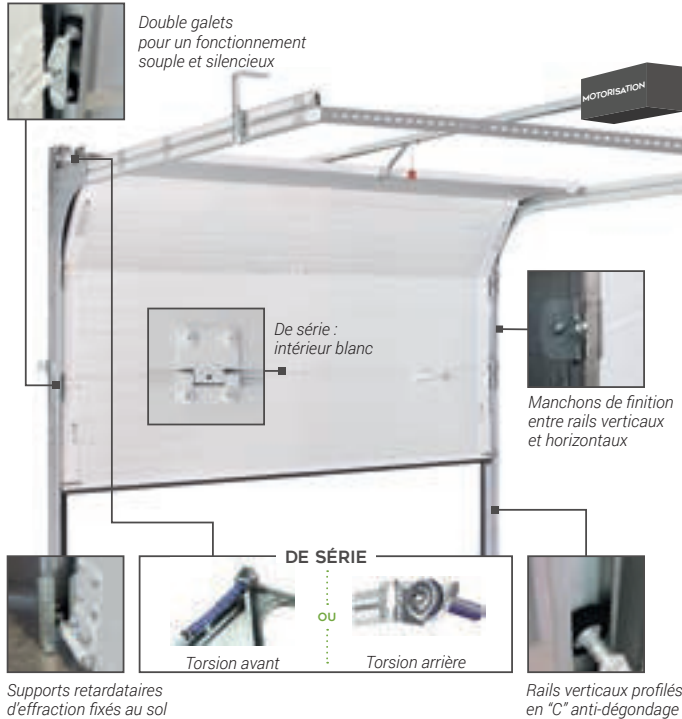

L'OPTION PORTILLON INTÉGRÉ

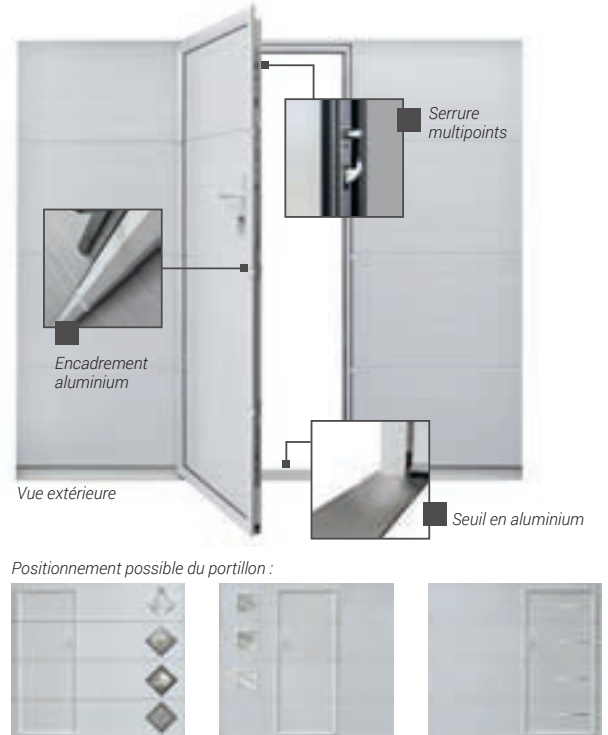

LES + DE LA GAMME :

Isolation renforcée de série

Sécurité renforcée de série

Portillon jusqu'à 1 m de large, à partir de 200 mm du bord avec serrure 5 points

RESSORTS DE TRACTION

COMPOSITION (VUE INTÉRIEURE)



LES KITS MOTORISATIONS



DÉPLACEMENT LATÉRAL

COMPOSITION (VUE INTÉRIEURE)

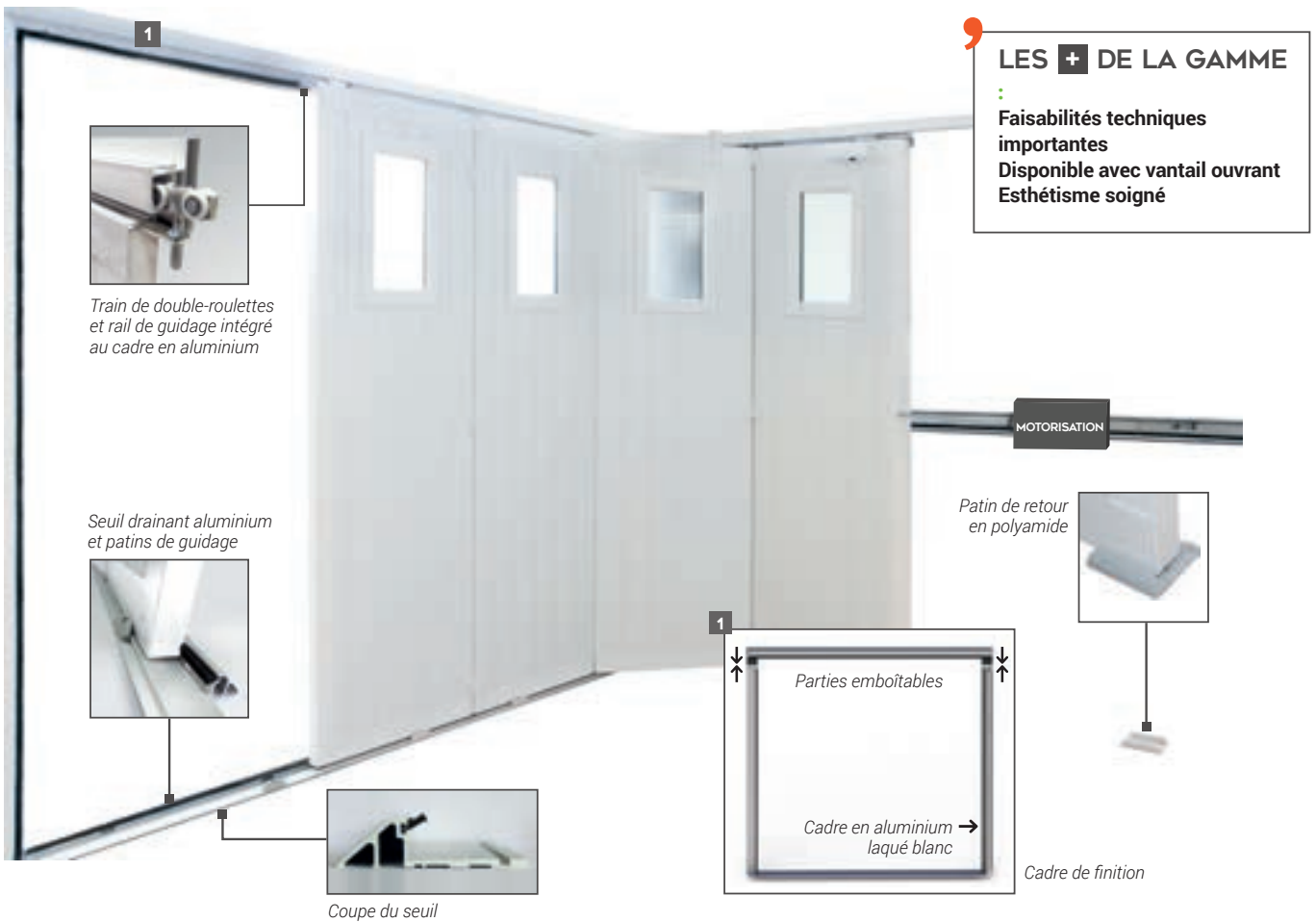

LES + DE LA GAMME

- Faisabilité techniques importantes
- Disponible avec vantail ouvrant
- Esthétisme soigné

L'OPTION VANTAIL OUVRANT

Vues intérieures



Charnières spéciales pour ouverture du vantail ouvrant à 180° (de série).



Sécurité électrique radio sans fil

Vue extérieure



Vue extérieure



Poignée encastrée en aluminium

Vue intérieure

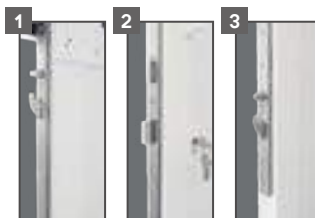

Serrure 3 points*

*Hors version manuelle avec vantail ouvrant côté refoulement

OUVERTURE BATTANTE



LES + DE LA GAMME :
 Performances techniques optimales
 Nombreuses configurations possibles
 Idéale pour la rénovation de garage

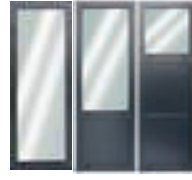

DISPONIBLE EN 2, 3 OU 4 VANTAUX

COMPOSITION (VUE INTÉRIEURE)

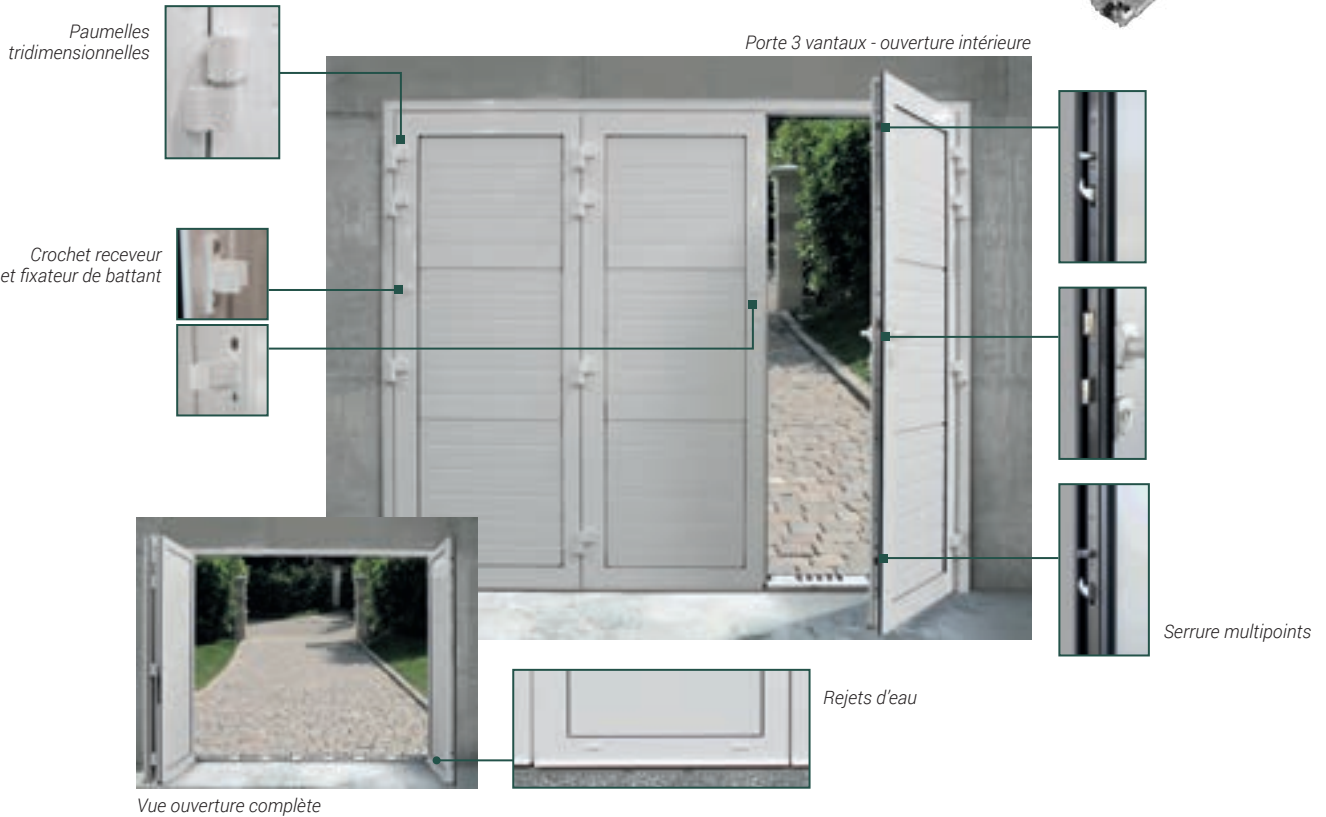

OPTIONS

- Ferme porte auto-bloquant
- Crémone pompier

LA PERSONNALISATION













LES PANNEAUX



ASPECTS	Lisse		Veiné-bois		Lisse		Veiné-bois		Lisse		Veiné-bois	
COULEURS												
Blanc	■	■	■	■	■	■	■	■	■	■	■	■
RAL 7016	■	■	■	■	■	■	■	■	■	■	■	■
Autres RAL	■	■	■	■	■	■	■	■	■	■	■	■
Chênester	■		■									
Chêne Doré	■	■	■	■	■	■	■	■			■	■
Chêne Foncé	■	■	■	■	■	■						
Chêne Noir	■											

Portes de garage à refoulement plafond avec ressorts de traction ou de torsion, et à déplacement latéral
 Portes de garage à ouverture battante

LES COULEURS

DE SÉRIE	STANDARD	IMITATION BOIS	AUTRES RAL
 Blanc satiné	 RAL 7016 satiné <i>(gris anthracite)</i>	 RAL 1015 satiné <i>(ivoire claire)</i>	 RAL 3004 satiné <i>(rouge pourpre)</i>
	 RAL 6005 satiné <i>(vert mousse)</i>	 RAL 8014 satiné <i>(brun sépia)</i>	 RAL 9006 satiné <i>(gris aluminium)</i>
		 Chênester	 Chêne Doré
		 Chêne Foncé	 Chêne Noir
			 Finition satinée, fine texture ou sablée

LES HUBLOTS



FORME	Carré / Losange	Carré / Losange	Rond	Rond	Rectangle
MATIÈRE	inox	alu / PVC	inox	alu / PVC	alu / PVC
COLORIS CADRE EXT.	inox	Laqué ou plaxé ton chêne*	inox	Laqué ou plaxé ton chêne*	Laqué ou plaxé ton chêne*
DIM. ENTOURAGE (en mm)	300 x 300	300 x 300	ø 325	ø 315	510 x 320
DIM. CLAIR DE JOUR (en mm)	215 x 215	220 x 220	ø 240	ø 245	410 x 220
COMPATIBILITÉ VITRAGE	Triple-vitrage	Double-vitrage ou Plexi	Triple-vitrage	Double-vitrage ou Plexi	Double-vitrage ou Plexi

*Plaxé Chêne Doré, plaxé Chêne Foncé, laquage rapprochant pour Chênester, laquage noir pour Chêne Noir

VITRAGES

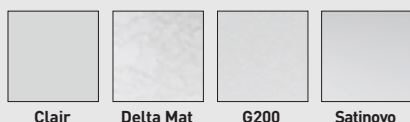

Double-vitrage retardataire d'effraction 44.2 / 6 / 4
Triple-vitrage retardataire d'effraction 44.2 / 12 / 4 / 10 / 4

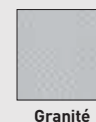

Plexi double-vitrage 3 / 6 / 3

9 PORTAILS ET PORTILLONS



Portails et portillons en Aluminium, moderne et confortable

L'aspect texturé de l'aluminium, les configurations multiples et les nombreuses couleurs vous assurent la compatibilité de cette gamme avec vos envies.

L'entretien peu contraignant et le confort d'utilisation viennent compléter les avantages de cette gamme.



NANDA : Portail battant RAL 5024, forme droite, lames inclinées, avec motifs ronds



GANGAPURNA : Portail coulissant RAL 4006, forme chapeau de gendarme



NANDA : Portail battant RAL 5024, forme droite, lames inclinées, avec motifs ronds



HIMALAYA : Portail coulissant RAL 5012, forme droite



ANNAPURNA lame horizontal sotho



EVEREST cdg finition fleurs de lys sotho



KINABALU sotho biais

LES FORMES

Formes disponibles :

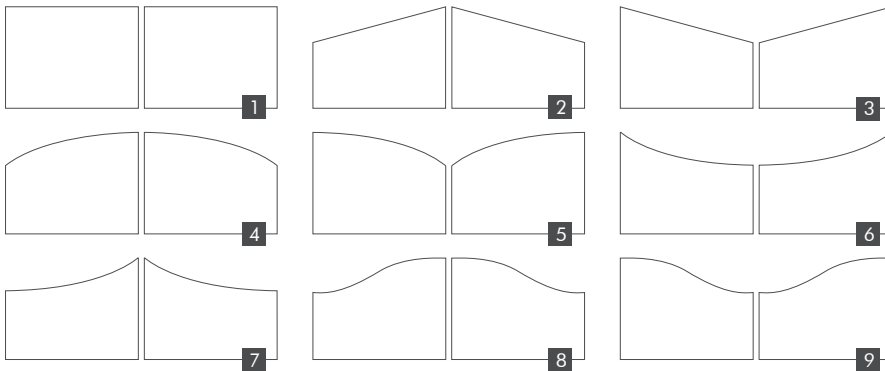

- 1 Droit
- 2 Pointe
- 3 Biais
- 4 Bombé
- 5 Bombé inversé
- 6 Incurvé
- 7 Incurvé inversé
- 8 Chapeau de gendarme
- 9 Chapeau de gendarme inversé

* Sauf Malinao : forme droite uniquement

LES COULEURS

Couleurs disponibles pour les portails et clôtures aluminium :

Couleurs standards texturées



Autres couleurs standards



Couleurs tons bois



Décors disponibles en tôle d'aluminium



(1) Disponibles uniquement sur APO, MALINAO, NANDA et KINABALU.



Autre couleur RAL sur demande



MALINAO : Portail coulissant RAL 7016, forme droite, avec tôle perforée carré en ligne



KINABALU : Portail battant RAL 7016, forme droite, lames inclinées



MEYA : Portail gris anthracite 716, forme droite



NANDA sotho



NANDA sotho



APO sotho

VOLETS BATTANTS

MOTORISÉ SOLAIRE

Volets aluminium - Panneau sandwich 27 mm - Motorisation autonome



Sans bâti, motorisation autonome
Avec bâti, motorisation autonome intégrée

Couleurs standards satinées

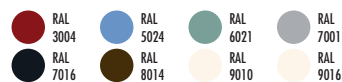

Couleurs standards texturées *

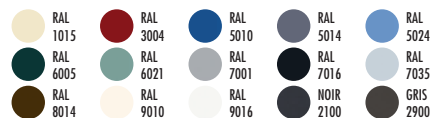

Couleurs tons bois *



Autres couleurs spécifiques *



* Avec plus-value.
Autres teintes, nous consulter.

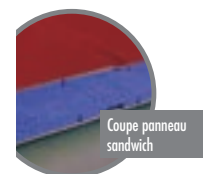

Motorisation

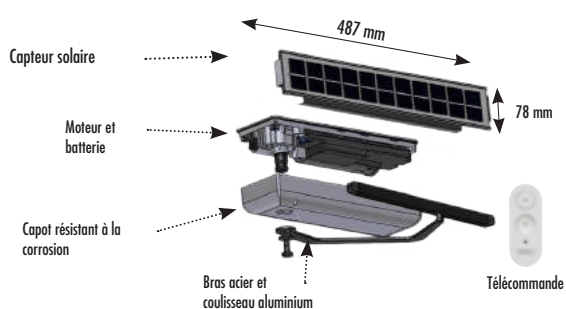

La motorisation est composée d'un module principal avec sa télécommande et d'un capteur solaire. En cas de motorisation de volets à deux battants, un module secondaire se rajoute. Aucun câblage électrique nécessaire.



Options



télécommande supplémentaire pour piloter un groupe de volets
Vous maîtrisez l'ouverture et la fermeture de plusieurs volets, sans à avoir à les actionner un à un.



horloge radio pour programmer l'ouverture et la fermeture de groupe de volets
Cet automatisme permet de programmer à l'avance les mouvements d'un groupe de volets pour ne plus avoir à vous en préoccuper.
De cette manière vous mettez automatiquement en place une simulation de présence lors de vos absences.



Câble de 3 mètres
En option, et uniquement pour la version sans bâti, un câble de prolongement de 3 mètres peut être fourni afin de fixer le capteur solaire à un emplacement plus adapté.

ALU

Volets aluminium à lames verticales / Panneau sandwich 27 mm



BATI
RÉNOVATION



COULISSANTS



MOTORISATION



Finition des angles



Coupe panneau
Mistral

Également disponible en aluminium extrudé de 24 mm
Finition par U périphérique ou par chants plats aluminium

Couleurs standards texturées ⁽¹⁾

RAL 1015 RAL 3004 RAL 5010 RAL 5014 RAL 5024
RAL 6005 RAL 6021 RAL 7001 RAL 7016 RAL 7035
RAL 8014 RAL 9010 RAL 9016 NOIR 2100 GRIS 2900

Autre couleur RAL, nous consulter.

Couleurs tons bois ⁽²⁾

CHÊNE DORÉ (1) CHÊNE IRLANDAIS NOYER

Couleurs satinées ⁽³⁾

RAL 3004 RAL 5024 RAL 6021 RAL 7001
RAL 7016 RAL 8014 RAL 9010 RAL 9016

Autres couleurs spécifiques ^{(1) (2)}

CANON PYRITE GALET SYLVER

(1) Couleurs communes aux panneaux sandwich et à l'aluminium extrudé.

(2) Avec plus-value. Autres teintes, nous consulter.

(3) Uniquement pour le panneau sandwich.

Volets aluminium à cadre / Aluminium extrudé 33 mm



BATI
RÉNOVATION



COULISSANTS



MOTORISATION



Couleurs standards texturées

RAL 1015 RAL 3004 RAL 5010 RAL 5014 RAL 5024
RAL 6005 RAL 6021 RAL 7001 RAL 7016 RAL 7035
RAL 8014 RAL 9010 RAL 9016 NOIR 2100 GRIS 2900

Autre couleur RAL, nous consulter.

Autres couleurs spécifiques *

CANON PYRITE GALET SYLVER CHÊNE DORÉ

* Avec plus-value. Autres teintes, nous consulter.

Décors disponibles en tôle d'aluminium

TÔLE PLEINE TÔLE PERFORÉE OVALE EN CROIX TÔLE PERFORÉE CARRÉ EN LIGNE
TÔLE PERFORÉE RECTANGLE EN CROIX TÔLE PERFORÉE ROND EN QUINCONCE TÔLE PERFORÉE ROND EN LIGNE



Assemblage coupe
d'onglet



Lames orientables
(en option)



Penture équerre à
bout festonné



VOLETS BATTANTS

PVC

Volets pvc à lames verticales Clipsé-collées 24 ou 28 mm



Couleurs disponibles en 24 mm

- BLANC 910
- BLEU * 524
- BEIGE 115
- BLEU * 507
- GRIS 735
- VERT 621
- PLAXÉ CHÊNE DORÉ *
- VERT * 605

* Avec renforts en acier

Couleurs disponibles en 28 mm avec U de finition

- BLANC 910
- GRIS 735
- BEIGE 115

Couleurs disponibles en 28 mm avec chants plats

- BLANC CÉRUSÉ
- ROUGE BASQUE
- ACAJOU
- VERT AMANDE
- CHÊNE IRLANDAIS
- GRIS ANTHRACITE
- CHÊNE DORÉ
- BLEU PROVENCE

Volets pvc à cadre Cadre soudé 36 mm



Couleurs disponibles

- BLANC 910
- BEIGE 115
- GRIS 735
- BLEU 507
- BLEU 524
- VERT 605
- VERT 621
- CHÊNE DORÉ
- CHÊNE IRLANDAIS

BOIS

Volets bois à lames verticales 27 ou 32 mm



Essences disponibles

- SAPIN DU NORD EN 27 MM
- SAPIN DU NORD EN 32 MM
- EXOTIQUE ROUGE EN 27 MM
- PIN D'OREGON EN 27 MM

Lasure sur demande

- CHÂTAIGNIER
- CHÊNE CLAIR
- CHÊNE
- NOYER

Laquage sur demande uniquement sur l'exotique rouge et le sapin du nord

Volets bois à cadre 33 mm



Essences disponibles

- SAPIN DU NORD
- EXOTIQUE ROUGE
- PIN D'OREGON
- RED CEDAR

Lasure sur demande

- CHÂTAIGNIER
- CHÊNE CLAIR
- CHÊNE
- NOYER

Laquage sur demande uniquement sur l'exotique rouge

PERSIENNES

Persienne repliable aluminium Panneau sandwich 16 mm



PROJECTION



Embout
d'españolette
aluminium



Crochet
d'españolette
aluminium



Poignée
d'españolette tout
aluminium

Couleurs standards texturées

- RAL 1015 ● RAL 3004 ● RAL 5024
- RAL 6005 ● RAL 6021 ● RAL 7016
- RAL 7035 ● RAL 8014 ● RAL 9010
- RAL 9016 ● CHÈNE DORÉ



Persiennes coulissantes 13 mm ou 14 mm



PROJECTION



Aluminium : 13 mm
PVC : 14 mm

Couleurs standards texturées aluminium

- RAL 1015 ● RAL 3004 ● RAL 5010 ● RAL 5014 ● RAL 5024
- RAL 6005 ● RAL 6021 ● RAL 7001 ● RAL 7016 ● RAL 7035
- RAL 8014 ● RAL 9010 ● RAL 9016 ● NOIR 2100 ● GRIS 2900

Autre couleur RAL, nous consulter.

Autres couleurs spécifiques * aluminium

- CANON ● SYLVER ● GALET ● PYRITE ● CHÈNE DORÉ

*Avec plus-value. Autres teintes, nous consulter.

Couleurs PVC disponibles

- BLANC 910 ● BEIGE 115 ● GRIS 735

Persiennes repliables 14 mm



PROJECTION



Essences bois disponibles

- PIN D'OREGON ● PIN À VERNIR

Couleurs PVC disponibles

- BLANC 910 ● BEIGE 115 ● GRIS 735

Persiennes tourangelles bois 22 mm



PROJECTION



Uniquement sur
Pin Sylvestre

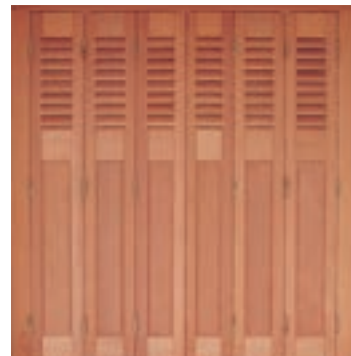

Essences disponibles

- PIN SYLVESTRE ● EXOTIQUE ROUGE

VOLETS ROULANTS

LE VISIO SOLAIRE

TRÈS ADAPTÉ
AUX RÉNOVATIONS
SENSIBLES



Pour rénover en douceur, sans raccordement au réseau électrique. C'est la solution la plus adaptée à une utilisation respectueuse de l'environnement.

Disponible
en petit
caisson



Un volet motorisé solaire

La luminosité est captée par les cellules photovoltaïques du panneau qui la transforment en courant. Le courant est stocké dans une batterie qui alimente le moteur.

Efficace

Le produit se recharge même par temps nuageux. Il fonctionne 15 jours sans soleil.

Choisir Visio solaire

- La petite taille du caisson permet de profiter pleinement de toute la luminosité. Acheter un caisson plus gros, c'est perdre l'avantage des apports solaires gratuits.
- Le volet solaire permet une pose sans dégradation, sans travaux complexes, sans traverser la menuiserie avec un fil et sans goulotte intérieure.
- Il préserve toutes les qualités thermiques et phoniques de la fenêtre.
- Pour s'assurer d'un confort permanent, un chargeur permet de garantir un fonctionnement continu en cas d'utilisation intensive.



Existe aussi
avec store intégré
Existe aussi
avec moustiquaire intégrée



LE VISIO

LE + VENDU
PLUS D'UN MILLIONS
DE VISIO INSTALLÉS

Disponible avec BSO
Brise Soleil
Orientables

Des solutions lumineuses pour un volet roulant d'exception

Un volet grand ouvert sur le panorama de la vie

Pour la première fois, un système de fermeture sait s'effacer pour le plus grand plaisir des yeux. **Côté discrétion**, l'emprise sur la fenêtre et le vitrage se trouve réduite au minimum : caisson extérieur, coulisses de faible profondeur, lame finale qui s'escamote... **Côté esthétique**, douceur et intégration sont privilégiées avec des angles arrondis et des lignes fluides. Avec son design qui sait enfin donner à la lumière la place qu'elle mérite, Visio est **l'innovation inséparable des projets de rénovation**.

Disponible en petit caisson

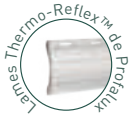

Existe aussi avec store intégré
Existe aussi avec moustiquaire intégrée



Les coulisses moulurées et de faible profondeur

Le galbe des coulisses et l'arrondi du caisson participent à une intégration élégante. Associé à la profondeur minimale des coulisses, l'effacement complet de la dernière lame du volet optimise encore le clair du vitrage.



Lame finale totalement encastrée

Elle s'efface dans le caisson lorsque le tablier est remonté. Encastrement parfait et finition impeccable.

La référence Profalux

Avec **le plus petit caisson de sa catégorie (123mm)**, Visio est devenu la référence du volet roulant en rénovation et a été vendu à plus d'un million d'exemplaires. La rénovation ne peut plus se passer de lui!



VOLETS ROULANTS

LE PRESTO

TRÈS ADAPTÉ
À TOUTES LES
CONFIGURATIONS



Une solution pour chaque cas de figure

Facile à poser quelle que soit l'installation parmi les six possibilités, la gamme Presto propose 17 coloris pour être en harmonie avec le design de votre façade. Autoporté, Presto offre une vraie esthétique en se dispensant d'un caisson extérieur.



Disponible en petit caisson

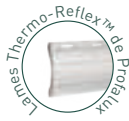

PRESTO pour coffre Menuisier Bois



PRESTO pour coffre linteau



PRESTO pour Maison Ossature Bois



PRESTO pour coffre demi-linteau



PRESTO pour Isolation Thermique par l'Extérieur



PRESTO pour Cheneau de Véranda

Nouveautés coffr'n connect

- Coffre tunnel avec volet monté
- Renforcé
- Évite les fissures de crépis à l'extérieur
- Permet les grandes dimensions et l'association de grandes ouvertures en alu.

Performance

Avec le plus petit caisson de Une lame finale encastrée pour une discrétion totale lorsque le volet est ouvert, des coulisses moulurées, une **isolation thermique optimale...** Tout a été pensé pour réunir **simplicité et qualité.**



Existe aussi avec store intégré
Existe aussi avec moustiquaire intégrée

Disponible en lame plate PX40

Profalux est le seul fabricant français à profiler une **lame plate** de 40 mm. Avec son profil, identique à l'extérieur comme à l'intérieur, elle propose des **qualités esthétiques** contemporaines auxquelles s'ajoutent les performances remarquables de rigidité, et donc de résistance au vent.



EXCLUSIVITÉ
PROFALUX



CASTELLANE

EXCLUSIVITÉ
PROFALUX

La Porte de garage enroulable

La porte de garage Castellane, sur mesure, esthétique et sécurisée, offre tout le confort que vous attendez. Sans aucune emprise au plafond, elle laisse au garage toutes ses possibilités d'aménagement. Elle est très adaptée aux garages avec portes ou fenêtres latérales, ou avec supports au plafond.



La porte qui va vous simplifier la vie

Porte de garage enroulable + Commande à distance :

- La voiture **n'empiète plus** sur la route pendant que la porte s'ouvre ou se ferme.
- **Pas besoin de sortir** de voiture pour ouvrir ou fermer.
- Vous **restez en sécurité** et à l'abri des intempéries dans votre voiture.
- La lampe de l'armoire de commande **s'allume automatiquement** quand vous commandez l'ouverture ou la fermeture de votre porte.



Enfin une porte de garage qui s'intègre bien à notre maison !

« Pourquoi la porte du garage devrait-elle rompre l'harmonie d'une façade? Nous voulions **une solution esthétique** qui se coordonne aux volets roulants de la maison.

Notre Installateur-Conseil nous a évidemment proposé la porte de garage enroulable Castellane ».





TYPES DE POSE

POSE EN APPLIQUE

Lors de la pose en applique, on vient poser la fenêtre contre le mur intérieur. L'épaisseur de la fenêtre est celle de l'isolant. Avec des tapées, cette pose s'adapte à tous types d'épaisseurs. On obtient ainsi un maximum de surface vitrée.

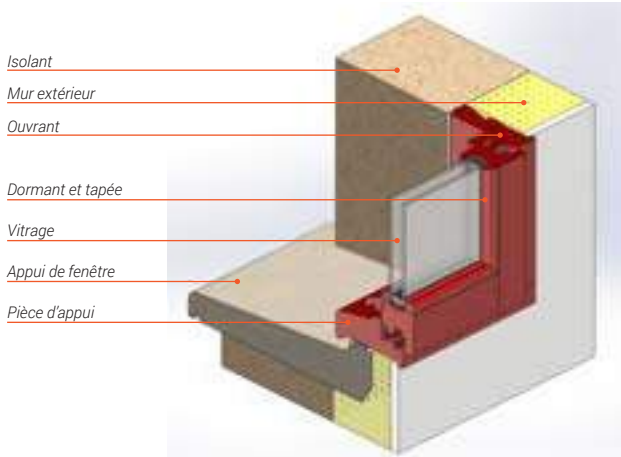

POSE EN RÉNOVATION

Lors de la pose en rénovation, la menuiserie est fabriquée sur mesure pour s'adapter au cadre existant. On conserve l'ancien dormant. La pièce d'appui existante peut-être remplacée par une neuve.

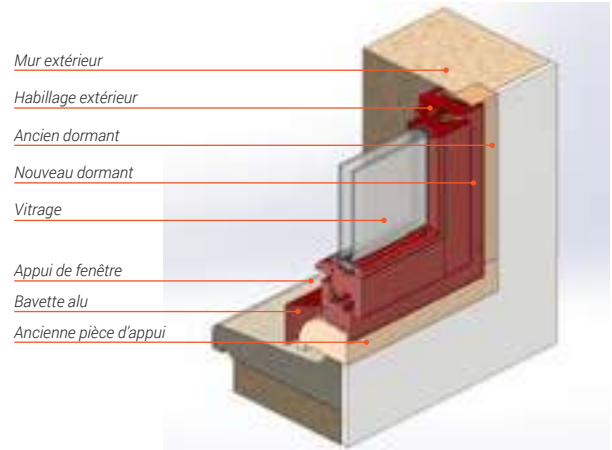

POSE EN FEUILLURE

L'ancien dormant est déposé, la fenêtre est encastrée dans un angle rentrant dans la maçonnerie, appelé feuillure. La pose permet de conserver une surface vitrée identique à celle de l'ancienne fenêtre.

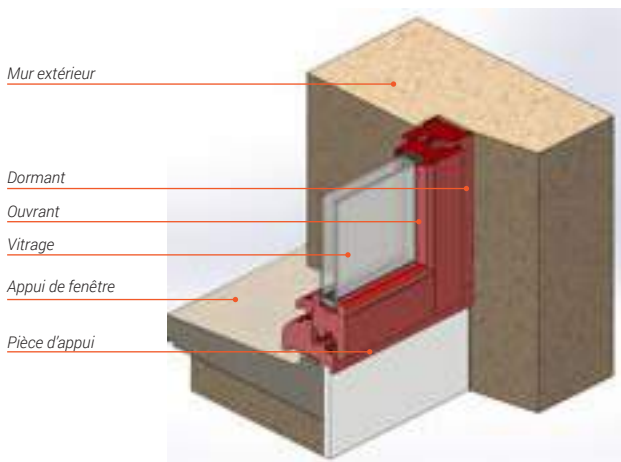

POSE EN TUNNEL

La fenêtre est posée dans l'épaisseur du mur.

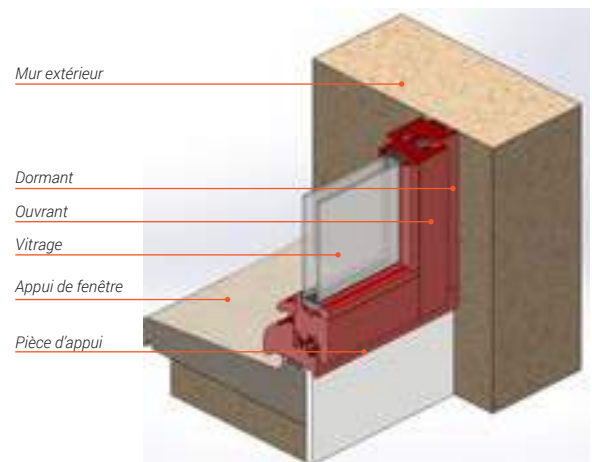

www.univrmenuiserie.fr  



70 rue de Québec - 17000 LA ROCHELLE • univr@univrmenuiserie.fr

UNIV'R
BOIS • PVC • ALU
L'énergie de vous satisf'R

Une marque du groupe Ridoret